

Quitérios®



2025
CATÁLOGO GERAL

Ligue-se à  Qualidade





Quitérios®

2025
CATÁLOGO GERAL

VISÃO

- Liderar o mercado nacional nos segmentos de caixas, armários e quadros para instalações eléctricas e de telecomunicações.
- Ser uma referência no desenvolvimento de soluções inovadoras de forma a garantir o crescimento sustentado e o fortalecimento da imagem de marca.
- Apostar na total satisfação das necessidades dos distribuidores, instaladores e projectistas, excedendo a concorrência, proporcionando produtos e serviços de qualidade.
- Progredir de forma equilibrada expandindo proporcionalmente as áreas de negócio, penetrar sustentadamente noutros segmentos de mercado e ser competitivo no mercado internacional.

MISSÃO

- Desenvolver, fabricar e comercializar produtos de qualidade para instalações eléctricas, de telecomunicações, de água e de gás das habitações.
- Prestar serviços de apoio técnico e comercial como forma de incrementar valor ao produto.
- Proporcionar a todos os colaboradores, clientes, fornecedores e meio envolvente, um ambiente interno e externo de excelência.
- Acautelar a preservação ambiental e reduzir o impacto da sua actividade.

VALORES

- Apoiar-se numa atitude profissional de rigor e seriedade.
- Empenhar-se num elevado nível de compromisso e confiança com todos os parceiros de negócio.



POLÍTICA DE GESTÃO

- Garantir o correcto funcionamento das actividades que asseguram o sistema de gestão, que promovam e garantam a melhoria contínua e que acautelem o cumprimento dos requisitos normativos nos processos e produtos.
- Apostar na satisfação das necessidades dos clientes, oferecendo produtos e serviços de qualidade.
- Promover sistematicamente a cultura da Inovação e o desenvolvimento de soluções, apoiados em grupos de trabalho multidisciplinares e interdepartamentais.
- Desencadear acções programadas de formação, informação e sensibilização, de forma a incutir a cultura da Inovação e Qualidade, aproveitando as suas potencialidades.
- Disponibilizar os recursos necessários para atingir os objectivos e assegurar que a política e o compromisso relativo à Inovação e Qualidade são compreendidos, implementados e mantidos a todos os níveis da organização.
- Assegurar o inequívoco comprometimento dos colaboradores na observância da Política de Gestão, em todos os momentos da sua actividade, não só enquanto orientação, mas sobretudo, enquanto verdadeiro compromisso para a sua acção.



*“Evoluímos com o claro sentido de que a perfeição é inatingível...
mas está sempre ao alcance.”*

JOSÉ QUITÉRIO

Quitérios®

www.quitérios.pt

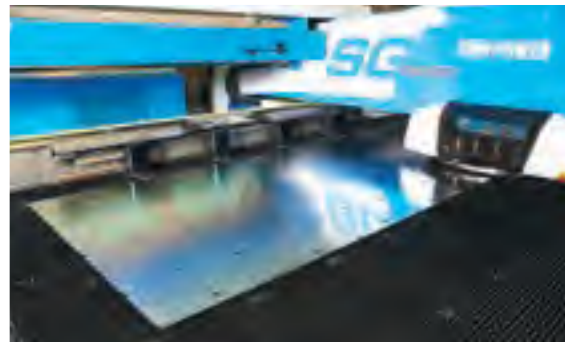



LABORATÓRIO

A necessidade de implementação de melhorias no **controlo de Qualidade** da **Quitérios**, para apoio aos processos produtivos, de controlo à recepção de matérias-primas, às **actividades de Inovação** e que garantam a **conformidade legal do produto**, culminou na instalação de um **laboratório para a realização de ensaios**:

- ✓ Protecção contra impactos mecânicos (IK)
- ✓ Protecção contra corpos sólidos (IP)
- ✓ Protecção contra líquidos (IP)
- ✓ Resistência marcação (indelével)
- ✓ Distâncias de isolamento e linhas de fuga
- ✓ Resistência à temperatura e humidade
- ✓ Resistência ao fogo
- ✓ Resistência à corrosão
- ✓ Protecção contra choques eléctricos
- ✓ Dissipação térmica
- ✓ Rigidez dieléctrica
- ✓ Protecção circuito terra
- ✓ Limites de aquecimento

TRATAMENTO DE SUPERFÍCIE E PINTURA

Método Electroestático por Aspersão

- ✓ Tratamento de superfície com tecnologia avançada, garantindo uma total resistência à corrosão e elevada aderência da tinta.
- ✓ Revestimento em pó termoendurecível com resinas poliéster.
- ✓ Elevada resistência em aplicações no exterior.
- ✓ Acabamento brilhante, com uma notável estabilidade de cor.

Preservação do Ambiente

- Processo de tratamento de efluentes líquidos – ETARI, com sistema de reaproveitamento de águas
- Processo de mitigação de resíduos de pó gerados na Pintura

NOVIDADES



compactiv

QUADROS DE COLUNAS CLASSE II DE ISOLAMENTO

- ✓ IN 63A a 250A
- ✓ Fabricados e ensaiados segundo as normas EN IEC 61439-1 e EN IEC 61439-2
- ✓ IP44 e IK08

evquitérios

SOLUÇÕES PARA CARREGAMENTO VE

- ✓ Carregadores VE monofásico 7,4kW e trifásico 22kW, para 32A
- ✓ Quadros de Protecção IP65
- ✓ Pedestal Nature em material 100% reciclado

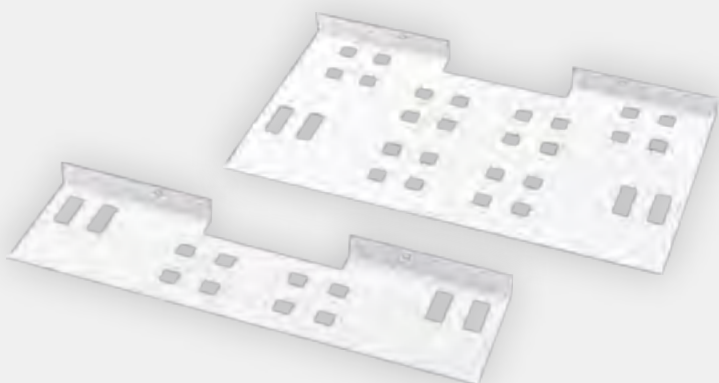

ati_rack® **rj_flex**®

- ✓ Nova prateleira, mais funcional para facilitar passagem de cabos.

Quitérios®

NOVA DOBRADIÇA COM PERNO METÁLICO

- ✓ Integra as caixas com altura igual ou superior a 750mm
- ✓ Aumento da Resistência Mecânica

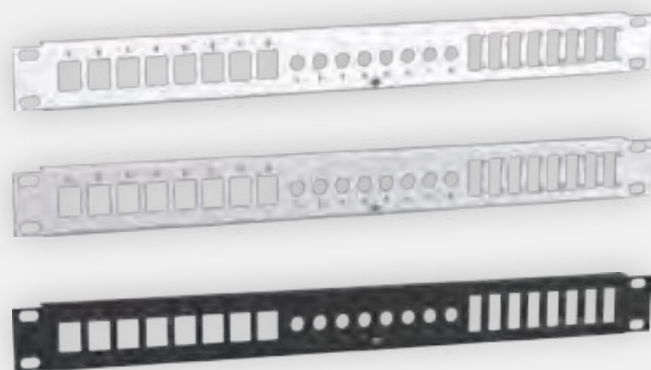

raquited®

PAINÉIS DE NOVAS CORES

- ✓ Painéis em branco, cinza e preto

Quitérios®

NOVAS ETIQUETAS

- ✓ Aceda à página do produto digitalizando o QR code da etiqueta e consulte toda a informação técnica.

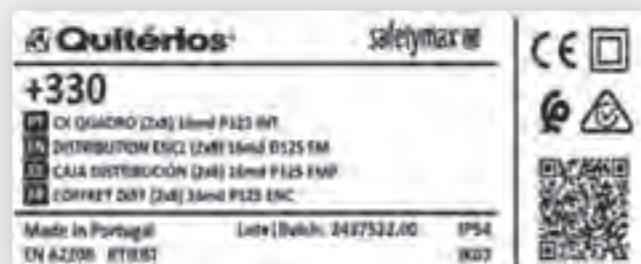

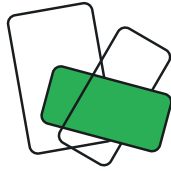

ASSEMBLES

Novo Software de apoio à Construção e Orçamentação de Soluções Quitérios

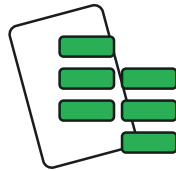

ATI_SELECTOR

Software de apoio à selecção do ATI_RACK

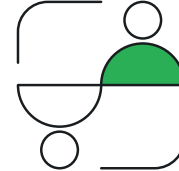

PARTNER_ITED

Software de localização de Certificadores ITED



MYSTOCK

Software de gestão de encomendas, de acesso exclusivo à rede de distribuição

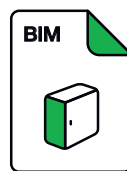

BIM

Biblioteca de objectos BIM

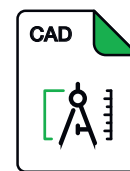

CAD

Biblioteca de objectos CAD

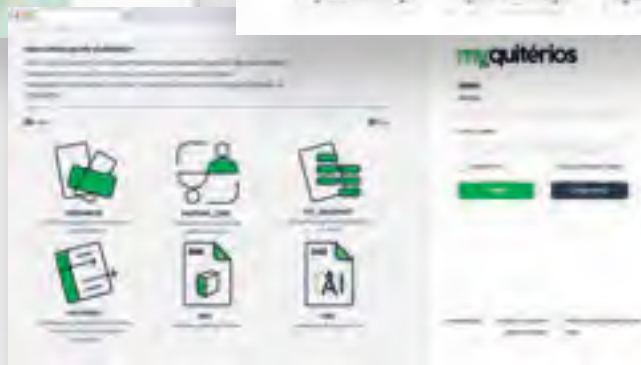

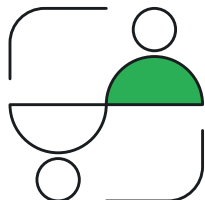

PARTNER_ITED

SOFTWARE DE LOCALIZAÇÃO DE CERTIFICADORES ITED

Enquanto player relevante no mercado em matéria de Inovação, não só de produtos mas também de serviços, a Quitérios desenvolveu uma ferramenta digital - **Partner ITED** - de acesso gratuito, que pretende reunir os contactos dos melhores certificadores ITED do país!

Registe-se como certificador ITED ou encontre um certificador de *Qualidade* para a sua obra em my.quitérios.pt!



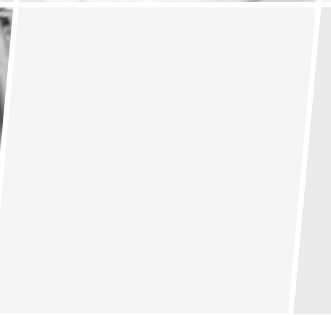
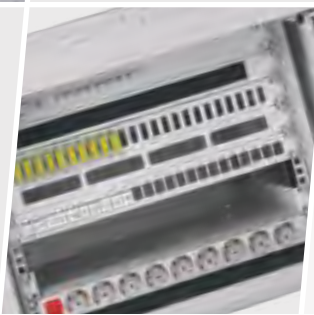
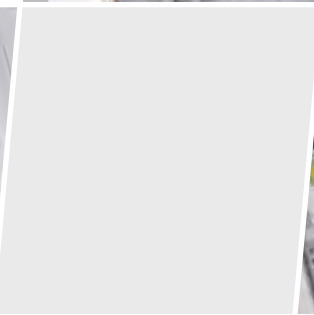

ÍNDICE

12

SAFETYMAX®

CAIXAS QUADRO
DCP+QUADRO / DCP
CLASSE II DE ISOLAMENTO
P90 / P125 / P200



30

SAFETYMAXPRO

CAIXAS QUADRO COM MAIOR
DISTÂNCIA ENTRE CALHAS
CLASSE II DE ISOLAMENTO
P125 / P200



36

SAFETYMAXBOX

CAIXAS CONTADOR
PORTINHOLAS / TERRA
COLUNA
ACESSÓRIOS



54

MONDEGO®

QUADROS DISTRIBUIÇÃO IP65
CLASSE II DE ISOLAMENTO
ACESSÓRIOS



60

EV QUITÉRIOS

CARREGADORES VE
QUADROS DE PROTECÇÃO
PEDESTAL NATURE



68

ITED

ATI_RACK® RJ_FLEX®
CVM / CAM / ATE
PASSAGEM
ACESSÓRIOS





86

RAQUITED®

BASTIDORES 19" e 10"
PAINÉIS 19" e 10"
ACESSÓRIOS



100

COMPACTIV

QUADROS COLUNA
CLASSE II DE ISOLAMENTO
ACESSÓRIOS



108

QUADROS COLUNA

ISOLAMENTO EQUIVALENTE
À CLASSE II
ACESSÓRIOS



120

CENTRALIZAÇÃO DE CONTAGEM

CLASSE II DE ISOLAMENTO
ACESSÓRIOS



128

ÁGUA E GÁS

AROS E CAIXAS



132

ACESSÓRIOS



146

ESPECIFICAÇÕES TÉCNICAS

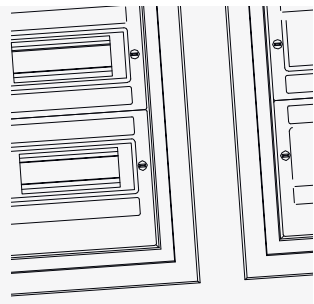





- 16 CAIXAS QUADRO P90 - 16 a 71MD
- 18 CAIXAS QUADRO P125 - 16 a 72MD
- 20 CAIXAS QUADRO P125 e P200 - 60 a 168MD INT
- 22 CAIXAS QUADRO P125 e P200 - 60 a 168MD EXT
- 24 CAIXAS DCP + QUADRO P90 - 16 a 47MD
- 25 CAIXAS DCP P90
- 26 CAIXAS DCP + QUADRO P125 - 16 a 48MD
- 27 CAIXAS DCP P125
- 28 CAIXAS DCP + QUADRO P125 e P200 - 64 a 152MD INT
- 29 CAIXAS DCP + QUADRO P125 e P200 - 64 a 152MD EXT
- 48 ACESSÓRIOS

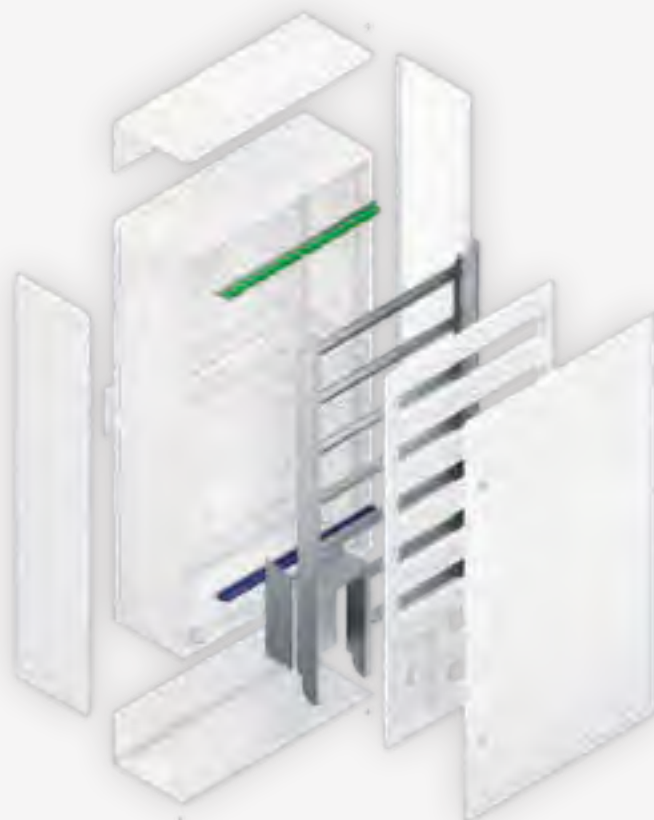

P90 · P125 · P200



EMBUTIR (INT)



SALIENTE (EXT)

- ✓ Caixas de **Quadro, DCP e DCP + Quadro, Classe II de Isolamento**, com **aro e porta em alumínio lacado a branco**.
- ✓ Disponíveis nas profundidades **90mm, 125mm e 200mm**, os Quadros da série **Safetymax®** têm capacidade de **16 a 168 módulos** e as caixas de DCP + Quadro de **16 a 152 módulos**.
- ✓ Para **aplicação embutida (INT) e saliente (EXT)**, os invólucros da gama **Safetymax®** conferem graus de protecção **IP54 e IK07**.
- ✓ As caixas de **aplicação saliente (EXT)** com **750mm, 875mm e 1000mm** de altura são fabricadas com **revestimento metálico - Reforço da Resistência Mecânica (RRM)**, conferindo grau de protecção **IK09**.



Acessibilidade e Segurança

Fácil acesso aos barramentos isolados.



Reforço da Resistência Mecânica

Revestimento metálico nas caixas salientes com **750mm, 875mm e 1000mm** de altura, garantindo um **Reforço da Resistência Mecânica**.



Kit de reforço RRM

Acessório para **aumentar a resistência mecânica** das caixas **P125 e P200 salientes (EXT)**, com **375mm e 500mm** de altura.

Possibilidade de fixar o suporte de barramentos no chassis.



Nova dobradiça

Nova dobradiça com perno metálico nas caixas com altura igual ou superior a 750mm.

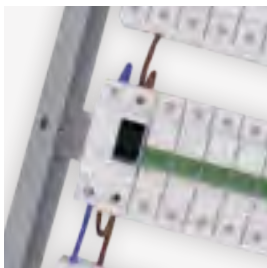

Chassi amovível

Possibilita a **electrificação com o chassi fora do quadro**, para uma **instalação mais prática**.



Resistência e harmonia estética

Aro recto e porta em alumínio lacado a branco.

Fechadura plana em todos as soluções de Quadro e DCP+Quadro.



Agrupagem de caixas

Acessórios para **agrupar as caixas** de aplicação embutida (cód. 00225) e saliente (cód. 00226).



Flexibilidade

Possibilidade de **converter o espaço destinado ao DCP para instalação de aparelhagem modular**, fixando a calha DIN (cód. 0029410) nos adaptadores.



Kit de instalação

Caixas fornecidas com **barramentos isolados, máscaras e etiquetas de marcação de circuitos**.



Prático e Acessível

Ficheiro editável para identificação dos circuitos, disponível para download em quiterios.pt. Nas situações em que necessita de substituir frequentemente as marcações do quadro, utilize o **porta etiquetas** (cód. 0023008; 0023012; 0023014).



- ✓ Caixas Quadro de 16 a 71 módulos, com 90mm de profundidade, ideais para paredes estreitas
- ✓ Aplicação embutida (INT) e saliente (EXT)
- ✓ Inclui barramentos isolados neutro e terra, máscaras e etiquetas de marcação de circuitos
- ✓ Chassi amovível, com espaço para passagem lateral dos cabos
- ✓ Classe II de Isolamento
- ✓ IP54 e IK07



CÓDIGO	DESIGNAÇÃO	LxAxP (mm)
+32810	CX QUADRO (2x8) 16md P90 INT	250x375x90
+32860	CX QUADRO (2x8) 16md P90 EXT	250x375x90



CÓDIGO	DESIGNAÇÃO	LxAxP (mm)
+32814	CX QUADRO (2x8+1x7) 23md P90 INT	250x500x90
+32864	CX QUADRO (2x8+1x7) 23md P90 EXT	250x500x90

O módulo da tampa central junto à fechadura não deve ser utilizado.



CÓDIGO	DESIGNAÇÃO	LxAxP (mm)
+32816	CX QUADRO (2x12) 24md P90 INT	325x375x90
+32866	CX QUADRO (2x12) 24md P90 EXT	325x375x90



CÓDIGO	DESIGNAÇÃO	LxAxP (mm)
+32818	CX QUADRO (2x16) 32md P90 INT	400x375x90
+32868	CX QUADRO (2x16) 32md P90 EXT	400x375x90

CÓDIGO	DESIGNAÇÃO	LxAxP (mm)
+32820	CX QUADRO (2x12+1x11) 35md P90 INT	325x500x90
+32870	CX QUADRO (2x12+1x11) 35md P90 EXT	325x500x90

O módulo da tampa central junto à fechadura não deve ser utilizado.



CÓDIGO	DESIGNAÇÃO	LxAxP (mm)
+32822	CX QUADRO (2x20) 40md P90 INT	475x375x90
+32872	CX QUADRO (2x20) 40md P90 EXT	475x375x90



CÓDIGO	DESIGNAÇÃO	LxAxP (mm)
+32826	CX QUADRO (2x16+1x15) 47md P90 INT	400x500x90
+32876	CX QUADRO (2x16+1x15) 47md P90 EXT	400x500x90

O módulo da tampa central junto à fechadura não deve ser utilizado.



CÓDIGO	DESIGNAÇÃO	LxAxP (mm)
+32830	CX QUADRO (2x24) 48md P90 INT	550x375x90
+32880	CX QUADRO (2x24) 48md P90 EXT	550x375x90



CÓDIGO	DESIGNAÇÃO	LxAxP (mm)
+32834	CX QUADRO (2x20+1x19) 59md P90 INT	475x500x90
+32884	CX QUADRO (2x20+1x19) 59md P90 EXT	475x500x90

O módulo da tampa central junto à fechadura não deve ser utilizado.



CÓDIGO	DESIGNAÇÃO	LxAxP (mm)
+32838	CX QUADRO (2x24+1x23) 71md P90 INT	550x500x90
+32888	CX QUADRO (2x24+1x23) 71md P90 EXT	550x500x90

O módulo da tampa central junto à fechadura não deve ser utilizado.





- ✓ Caixas Quadro, de 16 a 72 módulos, com 125mm de profundidade
- ✓ Aplicação embutida (INT) e saliente (EXT)
- ✓ Inclui barramentos isolados neutro e terra, máscaras e etiquetas de marcação de circuitos
- ✓ Chassi amovível
- ✓ Classe II de Isolamento
- ✓ IP54 e IK07 (IK09, com aplicação do RRM na versão EXT)



CÓDIGO	DESIGNAÇÃO	LxAxP (mm)
+330	CX QUADRO (2x8) 16md P125 INT	250x375x125
+353	CX QUADRO (2x8) 16md P125 EXT	250x375x125

Acessório: Reforço da Resistência Mecânica para aplicação saliente (cód. 0022012), conferindo grau de protecção contra impactos mecânicos IK09.



CÓDIGO	DESIGNAÇÃO	LxAxP (mm)
+333	CX QUADRO (3x8) 24md P125 INT	250x500x125
+356	CX QUADRO (3x8) 24md P125 EXT	250x500x125

Acessório: Reforço da Resistência Mecânica para aplicação saliente (cód. 0022018), conferindo grau de protecção contra impactos mecânicos IK09.



CÓDIGO	DESIGNAÇÃO	LxAxP (mm)
+334	CX QUADRO (2x12) 24md P125 INT	325x375x125
+357	CX QUADRO (2x12) 24md P125 EXT	325x375x125

Acessório: Reforço da Resistência Mecânica para aplicação saliente (cód. 0022021), conferindo grau de protecção contra impactos mecânicos IK09.



CÓDIGO	DESIGNAÇÃO	LxAxP (mm)
+336	CX QUADRO (2x16) 32md P125 INT	400x375x125
+359	CX QUADRO (2x16) 32md P125 EXT	400x375x125

Acessório: Reforço da Resistência Mecânica para aplicação saliente (cód. 0022024), conferindo grau de protecção contra impactos mecânicos IK09.

CÓDIGO	DESIGNAÇÃO	LxAxP (mm)
+337	CX QUADRO (3x12) 36md P125 INT	325x500x125
+360	CX QUADRO (3x12) 36md P125 EXT	325x500x125

Acessório: Reforço da Resistência Mecânica para aplicação saliente (cód. 0022023), conferindo grau de protecção contra impactos mecânicos IK09.



CÓDIGO	DESIGNAÇÃO	LxAxP (mm)
+338	CX QUADRO (2x20) 40md P125 INT	475x375x125
+361	CX QUADRO (2x20) 40md P125 EXT	475x375x125

Acessório: Reforço da Resistência Mecânica para aplicação saliente (cód. 0022036), conferindo grau de protecção contra impactos mecânicos IK09.



CÓDIGO	DESIGNAÇÃO	LxAxP (mm)
+340	CX QUADRO (2x24) 48md P125 INT	550x375x125
+363	CX QUADRO (2x24) 48md P125 EXT	550x375x125

Acessório: Reforço da Resistência Mecânica para aplicação saliente (cód. 0022048), conferindo grau de protecção contra impactos mecânicos IK09.



CÓDIGO	DESIGNAÇÃO	LxAxP (mm)
+342	CX QUADRO (3x16) 48md P125 INT	400x500x125
+365	CX QUADRO (3x16) 48md P125 EXT	400x500x125

Acessório: Reforço da Resistência Mecânica para aplicação saliente (cód. 0022030), conferindo grau de protecção contra impactos mecânicos IK09.



CÓDIGO	DESIGNAÇÃO	LxAxP (mm)
+344	CX QUADRO (3x20) 60md P125 INT	475x500x125
+367	CX QUADRO (3x20) 60md P125 EXT	475x500x125

Acessório: Reforço da Resistência Mecânica para aplicação saliente (cód. 0022042), conferindo grau de protecção contra impactos mecânicos IK09.



CÓDIGO	DESIGNAÇÃO	LxAxP (mm)
+348	CX QUADRO (3x24) 72md P125 INT	550x500x125
+371	CX QUADRO (3x24) 72md P125 EXT	550x500x125

Acessório: Reforço da Resistência Mecânica para aplicação saliente (cód. 0022054), conferindo grau de protecção contra impactos mecânicos IK09.





- ✓ Caixas Quadro, de 60 a 168 módulos, com 125mm e 200mm de profundidade
- ✓ Aplicação embutida (INT)
- ✓ Inclui barramentos isolados neutro e terra, máscaras e etiquetas de marcação de circuitos
- ✓ Chassi amovível
- ✓ Classe II de Isolamento
- ✓ Caixas com altura igual ou superior a 750mm incluem nova dobradiça com perno metálico
- ✓ IP54 e IK07



CÓDIGO	DESIGNAÇÃO	LxAxP (mm)
+34906	CX QUADRO (5x12) 60md P125 INT	325x750x125



CÓDIGO	DESIGNAÇÃO	LxAxP (mm)
+34910	CX QUADRO (5x16) 80md P125 INT	400x750x125
+34912	CX QUADRO (5x16) 80md P200 INT	400x750x200



CÓDIGO	DESIGNAÇÃO	LxAxP (mm)
+34915	CX QUADRO (6x16) 96md P125 INT	400x875x125
+34917	CX QUADRO (6x16) 96md P200 INT	400x875x200



CÓDIGO	DESIGNAÇÃO	LxAxP (mm)
+34920	CX QUADRO (5x20) 100md P125 INT	475x750x125
+34922	CX QUADRO (5x20) 100md P200 INT	475x750x200

CÓDIGO	DESIGNAÇÃO	LxAxP (mm)
+34925	CX QUADRO (7x16) 112md P125 INT	400x1000x125
+34927	CX QUADRO (7x16) 112md P200 INT	400x1000x200



CÓDIGO	DESIGNAÇÃO	LxAxP (mm)
+34928	CX QUADRO (5x24) 120md P125 INT	550x750x125
+34929	CX QUADRO (5x24) 120md P200 INT	550x750x200



CÓDIGO	DESIGNAÇÃO	LxAxP (mm)
+34930	CX QUADRO (6x20) 120md P125 INT	475x875x125
+34932	CX QUADRO (6x20) 120md P200 INT	475x875x200



CÓDIGO	DESIGNAÇÃO	LxAxP (mm)
+34935	CX QUADRO (7x20) 140md P125 INT	475x1000x125
+34937	CX QUADRO (7x20) 140md P200 INT	475x1000x200



CÓDIGO	DESIGNAÇÃO	LxAxP (mm)
+34938	CX QUADRO (6x24) 144md P125 INT	550x875x125
+34939	CX QUADRO (6x24) 144md P200 INT	550x875x200



CÓDIGO	DESIGNAÇÃO	LxAxP (mm)
+34940	CX QUADRO (7x24) 168md P125 INT	550x1000x125
+34942	CX QUADRO (7x24) 168md P200 INT	550x1000x200



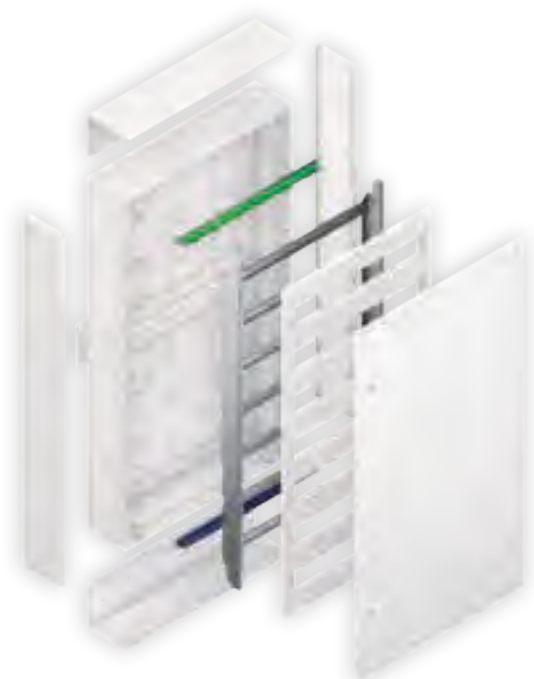

- ✓ Caixas Quadro, de 60 a 168 módulos, com 125mm e 200mm de profundidade
- ✓ Caixas de aplicação saliente (EXT), fabricadas com revestimento metálico, constituído por 5 peças independentes - Reforço da Resistência Mecânica - adequadas para instalações industriais
- ✓ Inclui barramentos isolados neutro e terra, máscaras, etiquetas de marcação de circuitos e parafusos de fixação
- ✓ Chassi amovível
- ✓ Classe II de Isolamento
- ✓ Caixas com altura igual ou superior a 750mm incluem nova dobradiça com perno metálico
- ✓ IP54 e IK09



CÓDIGO	DESIGNAÇÃO	LxAxP (mm)
+37206	CX QUADRO (5x12) 60md P125 EXT	325x750x125



CÓDIGO	DESIGNAÇÃO	LxAxP (mm)
+37210	CX QUADRO (5x16) 80md P125 EXT	400x750x125
+37212	CX QUADRO (5x16) 80md P200 EXT	400x750x200



CÓDIGO	DESIGNAÇÃO	LxAxP (mm)
+37215	CX QUADRO (6x16) 96md P125 EXT	400x875x125
+37217	CX QUADRO (6x16) 96md P200 EXT	400x875x200



CÓDIGO	DESIGNAÇÃO	LxAxP (mm)
+37220	CX QUADRO (5x20) 100md P125 EXT	475x750x125
+37222	CX QUADRO (5x20) 100md P200 EXT	475x750x200

CÓDIGO	DESIGNAÇÃO	LxAxP (mm)
+37225	CX QUADRO (7x16) 112md P125 EXT	400x1000x125
+37227	CX QUADRO (7x16) 112md P200 EXT	400x1000x200



CÓDIGO	DESIGNAÇÃO	LxAxP (mm)
+37228	CX QUADRO (5x24) 120md P125 EXT	550x750x125
+37229	CX QUADRO (5x24) 120md P200 EXT	550x750x200



CÓDIGO	DESIGNAÇÃO	LxAxP (mm)
+37230	CX QUADRO (6x20) 120md P125 EXT	475x875x125
+37232	CX QUADRO (6x20) 120md P200 EXT	475x875x200



CÓDIGO	DESIGNAÇÃO	LxAxP (mm)
+37235	CX QUADRO (7x20) 140md P125 EXT	475x1000x125
+37237	CX QUADRO (7x20) 140md P200 EXT	475x1000x200



CÓDIGO	DESIGNAÇÃO	LxAxP (mm)
+37238	CX QUADRO (6x24) 144md P125 EXT	550x875x125
+37239	CX QUADRO (6x24) 144md P200 EXT	550x875x200



CÓDIGO	DESIGNAÇÃO	LxAxP (mm)
+37240	CX QUADRO (7x24) 168md P125 EXT	550x1000x125
+37242	CX QUADRO (7x24) 168md P200 EXT	550x1000x200





- ✓ Caixas DCP + Quadro e DCP, de 16 a 47 módulos, com 90mm de profundidade, ideais para paredes estreitas
- ✓ Aplicação embutida (INT) e saliente (EXT)
- ✓ Inclui barramentos isolados neutro e terra, máscaras e etiquetas de marcação de circuitos
- ✓ Chassi amovível, com espaço para passagem lateral dos cabos
- ✓ Espaço para DCP (monofásico ou trifásico), com possibilidade de converter para instalação de aparelhagem modular
- ✓ Classe II de Isolamento
- ✓ Caixas com altura igual ou superior a 750mm incluem nova dobradiça com perno metálico
- ✓ IP54 e IK07



CÓDIGO	DESIGNAÇÃO	LxAxP (mm)
+37810	CX DCP QUADRO (2x8) 16md P90 INT	400x375x90
+37860*	CX DCP QUADRO (2x8) 16md P90 EXT	400x375x90



CÓDIGO	DESIGNAÇÃO	LxAxP (mm)
+37814	CX DCP QUADRO (2x8+1x7) 23md P90 INT	400x500x90
+37864*	CX DCP QUADRO (2x8+1x7) 23md P90 EXT	400x500x90



CÓDIGO	DESIGNAÇÃO	LxAxP (mm)
+37818	CX DCP QUADRO (2x12) 24md P90 INT	475x375x90
+37868*	CX DCP QUADRO (2x12) 24md P90 EXT	475x375x90

* Códigos FPE - produtos que a Quitérios não tem disponível para entrega imediata. Estes produtos são fabricados mediante encomenda e estão, por isso, sujeitos a prazos de entrega mais prolongados e/ ou quantidades mínimas.

CÓDIGO	DESIGNAÇÃO	LxAxP (mm)
+37822	CX DCP QUADRO (2x16) 32md P90 INT	550x375x90
+37872*	CX DCP QUADRO (2x16) 32md P90 EXT	550x375x90



CÓDIGO	DESIGNAÇÃO	LxAxP (mm)
+37826	CX DCP QUADRO (2x12+1x11) 35md P90 INT	475x500x90
+37876*	CX DCP QUADRO (2x12+1x11) 35md P90 EXT	475x500x90



CÓDIGO	DESIGNAÇÃO	LxAxP (mm)
+37830	CX DCP QUADRO (2x16+1x15) 47md P90 INT	550x500x90
+37880*	CX DCP QUADRO (2x16+1x15) 47md P90 EXT	550x500x90



CÓDIGO	DESIGNAÇÃO	LxAxP (mm)
+37490	CX DCP A375 P90 INT	250x375x90
+37690*	CX DCP A375 P90 EXT	250x375x90



* Códigos FPE - produtos que a Quitérios não tem disponível para entrega imediata. Estes produtos são fabricados mediante encomenda e estão, por isso, sujeitos a prazos de entrega mais prolongados e/ ou quantidades mínimas.



- ✓ Caixas DCP+Quadro e DCP, de 16 a 48 módulos, com 125mm de profundidade
- ✓ Aplicação embutida (INT) e saliente (EXT)
- ✓ Inclui barramentos isolados neutro e terra, máscaras e etiquetas de marcação de circuitos
- ✓ Chassi amovível
- ✓ Espaço para DCP (monofásico ou trifásico), com possibilidade de converter para instalação de aparelhagem modular
- ✓ Classe II de Isolamento
- ✓ Caixas com altura igual ou superior a 750mm incluem nova dobradiça com perno metálico
- ✓ IP54 e IK07 (IK09, com aplicação do RRM na versão EXT)



CÓDIGO	DESIGNAÇÃO	LxAxP (mm)
+380	CX DCP QUADRO (2x8) 16md P125 INT	400x375x125
+403	CX DCP QUADRO (2x8) 16md P125 EXT	400x375x125

Acessório: Reforço da Resistência Mecânica para aplicação saliente (cód. 0022024), conferindo grau de protecção contra impactos mecânicos IK09.



CÓDIGO	DESIGNAÇÃO	LxAxP (mm)
+383	CX DCP QUADRO (3x8) 24md P125 INT	400x500x125
+406	CX DCP QUADRO (3x8) 24md P125 EXT	400x500x125

Acessório: Reforço da Resistência Mecânica para aplicação saliente (cód. 0022030), conferindo grau de protecção contra impactos mecânicos IK09.



CÓDIGO	DESIGNAÇÃO	LxAxP (mm)
+385	CX DCP QUADRO (2x12) 24md P125 INT	475x375x125
+408	CX DCP QUADRO (2x12) 24md P125 EXT	475x375x125

Acessório: Reforço da Resistência Mecânica para aplicação saliente (cód. 0022036), conferindo grau de protecção contra impactos mecânicos IK09.

CÓDIGO	DESIGNAÇÃO	LxAxP (mm)
+387	CX DCP QUADRO (2x16) 32md P125 INT	550x375x125
+410	CX DCP QUADRO (2x16) 32md P125 EXT	550x375x125

Acessório: Reforço da Resistência Mecânica para aplicação saliente (cód. 0022048), conferindo grau de protecção contra impactos mecânicos IK09



CÓDIGO	DESIGNAÇÃO	LxAxP (mm)
+389	CX DCP QUADRO (3x12) 36md P125 INT	475x500x125
+412	CX DCP QUADRO (3x12) 36md P125 EXT	475x500x125

Acessório: Reforço da Resistência Mecânica para aplicação saliente (cód. 0022042), conferindo grau de protecção contra impactos mecânicos IK09



CÓDIGO	DESIGNAÇÃO	LxAxP (mm)
+392	CX DCP QUADRO (3x16) 48md P125 INT	550x500x125
+415	CX DCP QUADRO (3x16) 48md P125 EXT	550x500x125

Acessório: Reforço da Resistência Mecânica para aplicação saliente (cód. 0022054), conferindo grau de protecção contra impactos mecânicos IK09



CÓDIGO	DESIGNAÇÃO	LxAxP (mm)
+374	CX DCP A375 P125 INT	250x375x125
+376	CX DCP A375 P125 EXT	250x375x125

Acessório: Reforço da Resistência Mecânica para aplicação saliente (cód. 0022012), conferindo grau de protecção contra impactos mecânicos IK09





- ✓ Caixas DCP+Quadro, de 64 a 152 módulos, com 125mm e 200mm de profundidade
- ✓ **Aplicação embutida (INT)**
- ✓ Inclui barramentos isolados neutro e terra, máscaras e etiquetas de marcação de circuitos
- ✓ Chassi amovível
- ✓ Classe II de Isolamento
- ✓ Espaço para DCP (monofásico ou trifásico), com possibilidade de converter para instalação de aparelhagem modular
- ✓ Caixas com altura igual ou superior a 750mm incluem nova dobradiça com perno metálico
- ✓ IP54 e IK07



CÓDIGO	DESIGNAÇÃO	LxAxP (mm)
+39310	CX DCP QUADRO (2x8+3x16) 64md P125 INT	400x750x125
+39312	CX DCP QUADRO (2x8+3x16) 64md P200 INT	400x750x200



CÓDIGO	DESIGNAÇÃO	LxAxP (mm)
+39320	CX DCP QUADRO (2x12+3x20) 84md P125 INT	475x750x125
+39322	CX DCP QUADRO (2x12+3x20) 84 md P200 INT	475x750x200



CÓDIGO	DESIGNAÇÃO	LxAxP (mm)
+39328	CX DCP QUADRO (2x16+3x24) 104md P125 INT	550x750x125
+39329	CX DCP QUADRO (2x16+3x24) 104md P200 INT	550x750x200



CÓDIGO	DESIGNAÇÃO	LxAxP (mm)
+39335	CX DCP QUADRO (2x12+5x20) 124md P125 INT	475x1000x125
+39337	CX DCP QUADRO (2x12+5x20) 124md P200 INT	475x1000x200

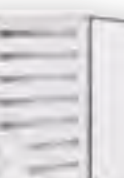

CÓDIGO	DESIGNAÇÃO	LxAxP (mm)
+39340	CX DCP QUADRO (2x16+5x24) 152md P125 INT	550x1000x125
+39342	CX DCP QUADRO (2x16+5x24) 152md P200 INT	550x1000x200



- ✓ Caixas DCP+Quadro, de 64 a 152 módulos, com 125mm e 200mm de profundidade
- ✓ Caixas de **aplicação saliente (EXT)**, fabricadas com revestimento metálico, constituído por 5 peças independentes - Reforço da Resistência Mecânica - adequadas para instalações industriais
- ✓ Inclui barramentos isolados neutro e terra, máscaras, etiquetas de marcação de circuitos e parafusos de fixação
- ✓ Chassi amovível
- ✓ Espaço para DCP (monofásico ou trifásico), com possibilidade de converter para instalação de aparelhagem modular
- ✓ Classe II de Isolamento
- ✓ Caixas com altura igual ou superior a 750mm incluem nova dobradiça com perno metálico
- ✓ IP54 e IK09

CÓDIGO	DESIGNAÇÃO	LxAxP (mm)
--------	------------	------------

+41610*	CX DCP QUADRO (2x8+3x16) 64md P125 EXT	400x750x125
+41612*	CX DCP QUADRO (2x8+3x16) 64md P200 EXT	400x750x200

CÓDIGO	DESIGNAÇÃO	LxAxP (mm)
--------	------------	------------

+41620*	CX DCP QUADRO (2x12+3x20) 84md P125 EXT	475x750x125
+41622*	CX DCP QUADRO (2x12+3x20) 84md P200 EXT	475x750x200

CÓDIGO	DESIGNAÇÃO	LxAxP (mm)
--------	------------	------------

+41628*	CX DCP QUADRO (2x16+3x24) 104md P125 EXT	550x750x125
+41629*	CX DCP QUADRO (2x16+3x24) 104md P200 EXT	550x750x200

CÓDIGO	DESIGNAÇÃO	LxAxP (mm)
--------	------------	------------

+41635*	CX DCP QUADRO (2x12+5x20) 124md P125 EXT	475x1000x125
+41637*	CX DCP QUADRO (2x12+5x20) 124md P200 EXT	475x1000x200

CÓDIGO	DESIGNAÇÃO	LxAxP (mm)
--------	------------	------------

+41640*	CX DCP QUADRO (2x16+5x24) 152md P125 EXT	550x1000x125
+41642*	CX DCP QUADRO (2x16+5x24) 152md P200 EXT	550x1000x200



* **Códigos FPE** - produtos que a Quitérios não tem disponível para entrega imediata. Estes produtos são fabricados mediante encomenda e estão, por isso, sujeitos a prazos de entrega mais prolongados e/ ou quantidades mínimas.





safetymax[®] PRO

- 34 CAIXAS QUADRO P125 e P200 – 80 a 120MD INT
- 35 CAIXAS QUADRO P125 e P200 – 80 a 120MD EXT
- 48 ACESSÓRIOS

Ligue-se à Qualidade

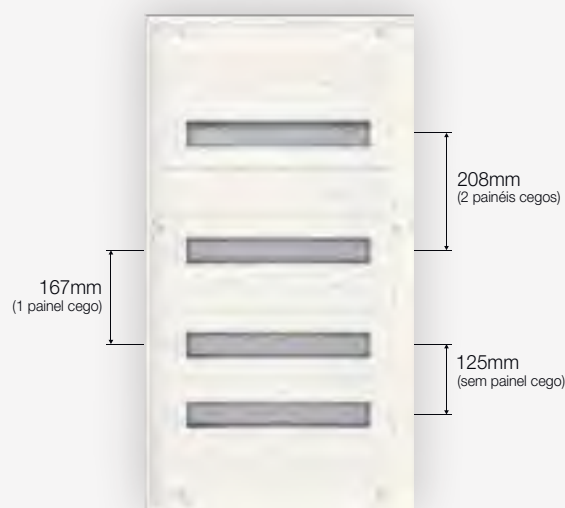

- ✓ Resultado da colaboração com Profissionais dedicados à electrificação de quadros eléctricos, a gama **SafetymaxPro** foi desenvolvida com o objectivo de **umentar a funcionalidade e flexibilidade na electrificação das Caixas de Quadro**.
- ✓ Constituída por **caixas de quadro de 80, 96, 100, e 120 módulos**, a série **SafetymaxPro** distingue-se por **permitir regular a distância entre calhas DIN**, através da utilização dos **painéis cegos** (distanciadores), oferecendo uma diversidade de configurações.
- ✓ A gama **SafetymaxPro** permite a instalação de aparelhagem modular até **250A**.

INTERPRETAÇÃO DO CÓDIGO

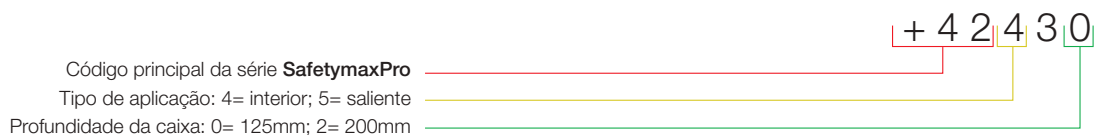

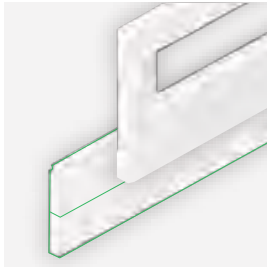

Distância entre calhas

Obtenha a **distância necessária entre calhas DIN**, unindo os distanciadores às tampas de módulos ou agrupando-os entre si.



Chassi amovível e perfurado

Possibilitando a **electrificação com o chassi fora do quadro** e a montagem das calhas e tampas em várias posições.



Fundo metálico perfurado

Para **fixação dos barramentos, cavaletes e calha DIN**.



Passagem de cabos

Caixa P200 saliente com **pré-rasgos na parte superior e inferior**, para a fixação de placa passa-cabos.



Cavaletes

Para instalar **equipamentos de diferentes profundidades** utilize os **cavaletes** que podem ser **fixos ao fundo metálico** (caixa P200) **ou ao chassi** (P125 e P200).



Reforço metálico

Caixa para **aplicação saliente (EXT)**, fabricada com **Reforço da Resistência Mecânica (RRM)** constituída por cinco peças independentes em **alumínio**, tornando o produto mais resistente.



Resistência e harmonia estética

Aro recto e porta em alumínio lacado a branco e fechadura plana.

Revestimento em pó termoendurecível com resinas poliéster, garantindo uma elevada **resistência em aplicações no exterior**.



Nova dobradiça

Nova dobradiça com perno metálico nas caixas com altura igual ou superior a 750mm.

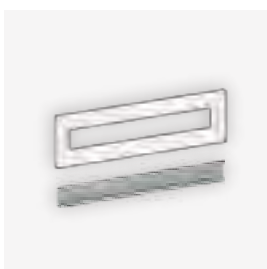

Aumente o número de módulos

Substitua os distanciadores pelo **kit de tampa de 20 ou 24 módulos** (cód. 0029444; 0029445)



Kit de instalação

Caixa fornecida com **barramentos isolados; parafusos de fixação; máscaras; porta etiquetas; porta documentos A5; etiquetas de marcação de circuitos**.



- ✓ Caixas Quadro de 80, 96, 100 e 120 módulos
- ✓ Incluem 6 painéis cegos para regular a distância entre calhas DIN
- ✓ Profundidades de 125mm e 200mm
- ✓ **Aplicação embutida (INT)**
- ✓ Classe II de Isolamento
- ✓ Nova dobradiça com perno metálico
- ✓ IP54 e IK09



CÓDIGO	DESIGNAÇÃO	LxAxP (mm)
+42430	CX QUADRO PRO (4x20) 80md P125 INT	475x875x125
+42432	CX QUADRO PRO (4x20) 80md P200 INT	475x875x200



CÓDIGO	DESIGNAÇÃO	LxAxP (mm)
+42450	CX QUADRO PRO (4x24) 96md P125 INT	550x875x125
+42452	CX QUADRO PRO (4x24) 96md P200 INT	550x875x200



CÓDIGO	DESIGNAÇÃO	LxAxP (mm)
+42460	CX QUADRO PRO (5x20) 100md P125 INT	475x1000x125
+42462	CX QUADRO PRO (5x20) 100md P200 INT	475x1000x200



CÓDIGO	DESIGNAÇÃO	LxAxP (mm)
+42470	CX QUADRO PRO (5x24) 120md P125 INT	550x1000x125
+42472	CX QUADRO PRO (5x24) 120md P200 INT	550x1000x200



- ✓ Caixas Quadro de 80, 96, 100 e 120 módulos
- ✓ Incluem 6 painéis cegos para regular a distância entre calhas DIN
- ✓ Profundidades de 125mm e 200mm
- ✓ Caixas para **aplicação saliente (EXT)**, fabricadas com revestimento em alumínio - Reforço da Resistência Mecânica (RRM)
- ✓ Classe II de Isolamento
- ✓ Nova dobradiça com perno metálico
- ✓ IP54 e IK09



CÓDIGO	DESIGNAÇÃO	LxAxP (mm)
+42530	CX QUADRO PRO (4x20) 80md P125 EXT	475x875x125
+42532*	CX QUADRO PRO (4x20) 80md P200 EXT	475x875x200

* Caixa P200 com pré-rasgos na parte superior e inferior, para a fixação de placa passa-cabos.

CÓDIGO	DESIGNAÇÃO	LxAxP (mm)
+42550	CX QUADRO PRO (4x24) 96md P125 EXT	550x875x125
+42552*	CX QUADRO PRO (4x24) 96md P200 EXT	550x875x200

* Caixa P200 com pré-rasgos na parte superior e inferior, para a fixação de placa passa-cabos.

CÓDIGO	DESIGNAÇÃO	LxAxP (mm)
+42560	CX QUADRO PRO (5x20) 100md P125 EXT	475x1000x125
+42562*	CX QUADRO PRO (5x20) 100md P200 EXT	475x1000x200

* Caixa P200 com pré-rasgos na parte superior e inferior, para a fixação de placa passa-cabos.

CÓDIGO	DESIGNAÇÃO	LxAxP (mm)
+42570	CX QUADRO PRO (5x24) 120md P125 EXT	550x1000x125
+42572*	CX QUADRO PRO (5x24) 120md P200 EXT	550x1000x200

* Caixa P200 com pré-rasgos na parte superior e inferior, para a fixação de placa passa-cabos.







safetymax[®] BOX

- 40 CAIXAS CONTADOR EB_BOX ECCE
- 40 CAIXAS CONTAGEM BTE
- 41 CAIXAS CONTADOR + QUADRO
- 41 CAIXAS CONTADOR + DCP
- 41 CAIXAS CONTADOR + DCP + QUADRO
- 42 CAIXAS PORTINHOLA
- 44 CAIXAS TRANSFORMADORES DE INTENSIDADE
- 44 CAIXAS TRANSIÇÃO
- 45 CAIXAS TERMINAL PRINCIPAL TERRA
- 46 CAIXAS E CONJ APARELHAGEM P/ COLUNA ATÉ 95mm²
- 47 CAIXAS E CONJ APARELHAGEM P/ COLUNA ATÉ 150mm²
- 48 ACESSÓRIOS



PORTINHOLAS



- ✓ Portinholas qualificadas pela E_REDES, de acordo com a DMA-C62-807/N
 - PBTN MONO – Portinhola Monofásica para Potência Máxima Admissível (PMA) 10,35kVA
 - PBT TRI – Portinhola Trifásica para Potência Máxima Admissível (PMA) BTN 41,4kVA e BTE 69kVA
 - PBTE 400 – Portinhola P400 para Potência Máxima Admissível (PMA) 250kVA
- ✓ Equipadas com ISF (Interruptor Seccionador Fusível)
- ✓ IP55 e IK10

SOLUÇÕES DE CONTAGEM BTE E BTN



EB-Box

- ✓ Soluções para BTE: Portinhola + Contagem + TI's
- ✓ Solução para incorporação de contadores ECCE qualificada pela E_REDES de acordo com a DMA-C62-805/N
- ✓ Classe II de Isolamento



Acessibilidade e Segurança

Fechadura plástica triangular **selável**, com possibilidade de substituição.



Protecção

Protecção dos equipamentos através de **tampa transparente selável**.



Fácil agrupagem de caixas

Acessórios para agrupar as caixas de aplicação embutida (cód. 00225) e saliente (cód. 00226).



Produtos qualificados

Portinholas **P100 e P400** e caixa de contador **EB_BOX** qualificadas pelo Distribuidor de Energia.



Placa de Montagem ECCE

Preparada para **contadores de várias dimensões** e composta por **duas peças**, facilitando a instalação.

Desenvolvida para permitir **utilização de buçins até 63mm**. Permite selagem.

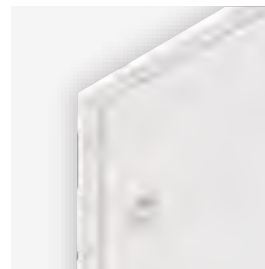

Resistência e harmonia estética

Revestimento em pó termoendurecível com resinas poliéster, garantindo uma elevada **resistência em aplicações no exterior**.



Reforço da Resistência Mecânica

Caixas para **aplicação saliente (EXT)**, a partir de **750mm de altura** fabricada com **Reforço da Resistência Mecânica (RRM)**, constituído por **5 peças metálicas** independentes. Confere grau de protecção **IK09**.



Diversidade

Soluções de **Caixa de Coluna** que permitem instalar uma diversidade de **conjuntos de aparelhagem** até 95mm² e até 150mm², de 1 a 4 saídas.



Nova dobradiça

Nova dobradiça com **perno metálico** nas caixas com altura igual ou superior a 750mm.



CÓDIGO	DESIGNAÇÃO	LxAxP (mm)	IP/ IK
+30210*	CX CONTADOR EB_BOX ECCE INT	250x500x200	IP54/ IK09
+31410	CX CONTADOR EB_BOX ECCE EXT	250x500x200	IP54/ IK07

*Produto Qualificado pela E-REDES de acordo com a DMA-C62-805/N, para instalação do contador ECCE (Equipamento de Contagem e Controlo de Energia).

Inclui fechadura triangular plástica com chave (cód. 00206).

Acessórios:

Reforço da Resistência Mecânica para aplicação saliente (cód. 0022020), conferindo grau de protecção contra impactos mecânicos IK09.



CÓDIGO	DESIGNAÇÃO	LxAxP (mm)	IP/ IK
+302	CX CONTADOR MON/TRIF NQ INT	250x500x200	IP54/ IK07
+314	CX CONTADOR MON/TRIF NQ EXT	250x500x200	IP54/ IK07

Acessórios:

Reforço da Resistência Mecânica para aplicação saliente (cód. 0022020), conferindo grau de protecção contra impactos mecânicos IK09.

Kit Instalação Contador EB_BOX ECCE (cód. 0022210).



0022210 KIT INSTALAÇÃO CONTADOR EB_BOX ECCE

Kit para instalação do contador ECCE (Equipamento de Contagem e Controlo de Energia) noutras caixas de contagem, garantindo os requisitos da DMA-C62-805/N 2ª Ed.



CÓDIGO	DESIGNAÇÃO	LxAxP (mm)	IP/ IK
+308	CX CONTADOR MONOF NQ INT	250x375x200	IP54/ IK07
+320	CX CONTADOR MONOF NQ EXT	250x375x200	IP54/ IK07

Dimensões mínimas recomendadas pelo Distribuidor de Energia em Portugal para a caixa de contador BTN são de 230x400x190mm.

Acessório:

Reforço da Resistência Mecânica para aplicação saliente (cód. 0022014), conferindo grau de protecção contra impactos mecânicos IK09.



CÓDIGO	DESIGNAÇÃO	LxAxP (mm)	IP/ IK
+32202	ARMÁRIO CONTAGEM TIPO A INT	400x750x200	IP55/ IK10
+32204*	ARMÁRIO CONTAGEM TIPO A EXT	400x750x200	IP55/ IK10

Armário de Contagem para BTE - Tipo A - Classe II de Isolamento, equipado com régua de terminais e tomada tipo schuko, com tampa transparente em policarbonato e aro e porta em alumínio.

Inclui fechadura escamoteável selável, fornecida com canhão EDP4 e chave.

Conforme DMA-C62-701.

*Caixa para instalação saliente (EXT), fabricada com revestimento metálico - Reforço da Resistência Mecânica.

Nota: O carimbo "FABRICO POR ENCOMENDA" identifica os produtos que a Quitérios não tem disponível para entrega imediata. Estes produtos são fabricados mediante encomenda e estão, por isso, sujeitos a prazos de entrega mais prolongados e /ou quantidades mínimas.

CÓDIGO	DESIGNAÇÃO	LxAxP (mm)	IP/ IK
+322624	CX CONT EB_BOX QUADRO (3x8) 24md P200 INT	500x500x200	IP54/ IK07
+322724 ^{a)}	CX CONT EB_BOX QUADRO (3X8) 24md P200 EXT	500x500x200	IP54/ IK07
+322648	CX CONT EB_BOX QUADRO (3x16) 48md P200 INT	650x500x200	IP54/ IK07
+322748 ^{b)}	CX CONT EB_BOX QUADRO (3X16) 48md P200 EXT	650x500x200	IP54/ IK07

Acessórios: Reforço da Resistência Mecânica para aplicação saliente: a) 0022066; b) 0022070, conferindo grau de protecção contra impactos mecânicos IK09.



CÓDIGO	DESIGNAÇÃO	LxAxP (mm)	IP/ IK
+32220	CX CONTADOR NQ DCP INT	400x500x200	IP54/ IK07
+32224	CX CONTADOR NQ DCP EXT	400x500x200	IP54/ IK07

Não permite a instalação do KIT EB_BOX (cód. 0022210)

Acessório: Reforço da Resistência Mecânica para aplicação saliente (cód. 0022032), conferindo grau de protecção contra impactos mecânicos IK09.



CÓDIGO	DESIGNAÇÃO	LxAxP (mm)	IP/ IK
+32230	CX CONT EB_BOX DCP QUADRO (3X8) 24md P200 INT	650x500x200	IP54/ IK07
+32250 ^{a)}	CX CONT EB_BOX DCP QUADRO (3X8) 24md P200 EXT	650x500x200	IP54/ IK07
+32232	CX CONT EB_BOX DCP QUADRO (3X12) 36md P200 INT	725x500x200	IP54/ IK07
+32252 ^{b)}	CX CONT EB_BOX DCP QUADRO (3X12) 36md P200 EXT	725x500x200	IP54/ IK07
+32234	CX CONT EB_BOX DCP QUADRO (3X16) 48md P200 INT	800x500x200	IP54/ IK07
+32254 ^{c)}	CX CONT EB_BOX DCP QUADRO (3X16) 48md P200 EXT	800x500x200	IP54/ IK07

Acessórios: Reforço da Resistência Mecânica para aplicação saliente: a) 0022070; b) 0022074 c) 0022078, conferindo grau de protecção contra impactos mecânicos IK09.



Nota: O carimbo "FABRICO POR ENCOMENDA" identifica os produtos que a Quitérios não tem disponível para entrega imediata. Estes produtos são fabricados mediante encomenda e estão, por isso, sujeitos a prazos de entrega mais prolongados e /ou quantidades mínimas.



CÓDIGO	DESIGNAÇÃO	LxAxP (mm)	IP/ IK
+32460	CX PORTINHOLA PBTN MONO INT	325x500x200	IP55/ IK10

Produto Qualificado pela E-REDES de acordo com a DMA-C62-807/N.
Equipado com 1 Interruptor Seccionador Fusível (ISF1-00) e base neutro seccionável para ligação de condutores preparados.
Inclui fechadura triangular plástica (cód. 00206).



CÓDIGO	DESIGNAÇÃO	LxAxP (mm)	IP/ IK
+32470	CX PORTINHOLA PBT TRI INT	325x500x200	IP55/ IK10

Produto Qualificado pela E-REDES de acordo com a DMA-C62-807/N.
Equipado com 3 Interruptores Seccionadores Fusível (ISF1-00) e base neutro seccionável para ligação de condutores preparados.
Inclui fechadura triangular plástica (cód. 00206).



CÓDIGO	DESIGNAÇÃO	LxAxP (mm)	IP/ IK
+32480	CX PORTINHOLA PBT/N VZ NQ INT	325x500x200	IP55/ IK10
+32482	CX PORTINHOLA PBT/N VZ NQ EXT	325x500x200	P55/ IK07

Portinhola não equipada e não qualificada.
Inclui calhas e fundo metálico para montagem dos ISF1-00.
Inclui fechadura triangular plástica (cód. 00206).

Antes da instalação aconselhamos a consulta ao Distribuidor de Energia.

Acessório: Reforço da Resistência Mecânica para aplicação saliente (cód. 00220232), conferindo grau de protecção contra impactos mecânicos IK09.



CÓDIGO	DESIGNAÇÃO	LxAxP (mm)	IP/ IK
+32514^{a)}	CX PORTINHOLA PBTE 400 INT	475x750x200	IP55/ IK10
+32515^{b)}	CX PORTINHOLA PBTE NQ 400 EXT	475x750x200	IP55/ IK10

a) Produto Qualificado pela E-REDES de acordo com a DMA-C62-807/N.
Equipado com 3 Interruptores Seccionadores Fusível (ISF1-2) e base neutro seccionável para ligação de condutores preparados.

Inclui fechadura escamoteável selável, com canhão da EDP2 (cód. 002142).

b) Caixa para instalação saliente (EXT), fabricada com revestimento metálico - Reforço da Resistência Mecânica.

Antes da instalação aconselhamos a consulta ao Distribuidor de Energia.

CÓDIGO	DESIGNAÇÃO	LxAxP (mm)	IP/ IK
+32520	CX DISTRIBUIÇÃO 2E+2S NQ INT	475x375x200	IP55/ IK10

De acordo com a DMA-C62-810/N.

Equipada com 6 bases NH00 e barra de neutro.

Inclui fechadura triangular plástica (cód. 00206).

Uma entrada para ramal principal, 2 saídas (ex: moradias geminadas) e 1 saída para ligação a outras portinholas.

Antes da instalação aconselhamos a consulta ao Distribuidor de Energia.



CÓDIGO	DESIGNAÇÃO	LxAxP (mm)	IP/ IK
+32522	CX PORTINHOLA 2xP100 22x58 INT	375x475x200	IP55/ IK10

Equipada com barramento (20x4) para ligação do ramal principal e 2 seccionadores 22x58 3P.

Inclui tampa transparente e fechadura triangular plástica (cód. 00206).

Antes da instalação aconselhamos a consulta ao Distribuidor de Energia.



CÓDIGO	DESIGNAÇÃO	LxAxP (mm)	IP/ IK
+3262	CX P/ APARELHAGEM BT VZ INT	250x375x200	IP54/ IK07
+326	CX P/ APARELHAGEM BT VZ EXT	250x375x200	IP54/ IK07

Não equipada. Inclui base de neutro seccionável (cód. 002882) e calha DIN.

Inclui fechadura triangular plástica (cód. 00206).

Acessório: Reforço da Resistência Mecânica para aplicação saliente (cód. 0022014), conferindo grau de protecção contra impactos mecânicos IK09.



Nota: O carimbo “FABRICO POR ENCOMENDA” identifica os produtos que a Quitérios não tem disponível para entrega imediata. Estes produtos são fabricados mediante encomenda e estão, por isso, sujeitos a prazos de entrega mais prolongados e /ou quantidades mínimas.



CÓDIGO	DESIGNAÇÃO	LxAxP (mm)	IP/ IK
+47007	CX TRANSF INTENSIDADE 300/5A INT	475x500x200	IP55/ IK10
+47008*	CX TRANSF INTENSIDADE 300/5A EXT	475x500x200	IP55/ IK10

De acordo com a DMA C62-701/N.

Equipada com barras 30x10 para ligação de cabos preparados (M10).

Inclui fechadura escamoteável selável, fornecida com canhão EDP4 e chave.

*Caixa para instalação saliente (EXT), fabricada com revestimento metálico - Reforço da Resistência Mecânica.



CÓDIGO	DESIGNAÇÃO	LxAxP (mm)	IP/ IK
+47005	CX TI's 300/5A (TC30) INT	500x550x200	IP55/ IK10
+47006	CX TI's 300/5A (TC30) EXT	500x550x200	IP55/ IK07

De acordo com a DMA C62-701/N.

Equipada com barras 30x10 para ligação de cabos preparados (M10).

Inclui duas fechaduras triangulares plásticas (cód. 00206).

Acessório: Reforço da Resistência Mecânica para aplicação saliente (cód. 0022056), conferindo grau de protecção contra impactos mecânicos IK09.



CÓDIGO	DESIGNAÇÃO	LxAxP (mm)	IP/ IK
+47080	CX TRANSIÇÃO 375x475x200 INT	375x475x200	IP55/ IK10

Equipada com 5 barras de cobre 30x10, para ligação de 2 cabos preparados (M8 e M12), por barra.

Preparada para a interligação de diferentes tipos e secções de cabos.

CÓDIGO	DESIGNAÇÃO	LxAxP (mm)	IP/ IK
+47204	CX TERMINAL PRINC TERRA 3E+5S INT	375x250x125	IP54/ IK07
+47206	CX TERMINAL PRINC TERRA 3E+5S EXT	375x250x125	IP54/ IK07

Equipada com barra de cobre 25x6, com ligador amovível, 3 entradas e 5 saídas.

Acessório: Reforço da Resistência Mecânica para aplicação saliente (cód. 0022012), conferindo grau de protecção contra impactos mecânicos IK09.



CÓDIGO	DESIGNAÇÃO	LxAxP (mm)	IP/ IK
+47234	CX TERMINAL PRINC TERRA 3E+8S INT	475x375x125	IP54/ IK07
+47236	CX TERMINAL PRINC TERRA 3E+8S EXT	475x375x125	IP54/ IK07

Equipada com barra de cobre 30x10, com ligador amovível, 3 entradas e 8 saídas.

Acessório: Reforço da Resistência Mecânica para aplicação saliente (cód. 0022036), conferindo grau de protecção contra impactos mecânicos IK09.



CÓDIGO	DESIGNAÇÃO	LxAxP (mm)	IP/ IK
0028560	CX MEDIÇÃO TERRA (COBRE) 1 ENT 5 SAI	100x200x60	IP43/ IK07
0028570	CX MEDIÇÃO TERRA (COBRE) 5 ENT 5 SAI	100x200x60	IP43/ IK07
0028580	CX MEDIÇÃO TERRA (COBRE) 1 ENT 1 SAI	100x200x60	IP43/ IK07

Ferragens em cobre, garantindo uma elevada resistência à corrosão, para aplicação no exterior da habitação. Para ligação de condutores não preparados até 35mm².





CÓDIGO	DESIGNAÇÃO	LxAxP (mm)	IP/ IK
+44010	CX COLUNA CC 1 SAÍDA 95/16 P125 INT	375x250x125	IP54/ IK07
+44210 ^{a)}	CX COLUNA CC 1 SAÍDA 95/16 P125 EXT	375x250x125	IP54/ IK07
+44012	CX COLUNA CC 1 SAÍDA 95/16 P200 INT	375x250x200	IP54/ IK07
+44212 ^{b)}	CX COLUNA CC 1 SAÍDA 95/16 P200 EXT	375x250x200	IP54/ IK07

Acessório: Reforço da Resistência Mecânica para aplicação saliente a) 0022012; b) 0022014, conferindo grau de protecção contra impactos mecânicos IK09.

CONJUNTOS DE APARELHAGEM PARA CAIXAS COLUNA 95/16 CLASSE II - 1 SAÍDA



CÓDIGO	DESIGNAÇÃO
0037102 ^{c)}	CONJ APARELH CC1 95/16 T00 1S
0037104	CONJ APARELH CC1 95/16 SC14x51 1S
0037106	CONJ APARELH CC1 95/16 SC22x58 1S

c) Artigo fabricado por encomenda.



CÓDIGO	DESIGNAÇÃO	LxAxP (mm)	IP/ IK
+44015	CX COLUNA CC 2 SAÍDAS 95/16 P125 INT	475x375x125	IP54/ IK07
+44215 ^{a)}	CX COLUNA CC 2 SAÍDAS 95/16 P125 EXT	475x375x125	IP54/ IK07
+44017	CX COLUNA CC 2 SAÍDAS 95/16 P200 INT	475x375x200	IP54/ IK07
+44217 ^{b)}	CX COLUNA CC 2 SAÍDAS 95/16 P200 EXT	475x375x200	IP54/ IK07

Acessório: Reforço da Resistência Mecânica para aplicação saliente a) 0022036; b) 0022038, conferindo grau de protecção contra impactos mecânicos IK09.

CONJUNTOS DE APARELHAGEM PARA CAIXAS COLUNA 95/16 CLASSE II - 2 SAÍDAS



CÓDIGO	DESIGNAÇÃO
0037122 ^{c)}	CONJ APARELH CC2 95/16 T00 2S
0037124	CONJ APARELH CC2 95/16 SC14x51 2S
0037126	CONJ APARELH CC2 95/16 SC22x58 2S

c) Artigo fabricado por encomenda.



CÓDIGO	DESIGNAÇÃO	LxAxP (mm)	IP/ IK
+44020	CX COLUNA CC 3/4 SAÍDAS 95/16 P125 INT	550x500x125	IP54/ IK07
+44220 ^{a)}	CX COLUNA CC 3/4 SAÍDAS 95/16 P125 EXT	550x500x125	IP54/ IK07
+44022	CX COLUNA CC 3/4 SAÍDAS 95/16 P200 INT	550x500x200	IP54/ IK07
+44222 ^{b)}	CX COLUNA CC 3/4 SAÍDAS 95/16 P200 EXT	550x500x200	IP54/ IK07

Acessório: Reforço da Resistência Mecânica para aplicação saliente a) 0022054; b) 0022056, conferindo grau de protecção contra impactos mecânicos IK09.

CONJUNTOS DE APARELHAGEM PARA CAIXAS COLUNA 95/16 CLASSE II - 3 SAÍDAS



CÓDIGO	DESIGNAÇÃO
0037142 ^{c)}	CONJ APARELH CC3 95/16 T00 3S
0037144	CONJ APARELH CC3 95/16 SC14x51 3S
0037146	CONJ APARELH CC3 95/16 SC22x58 3S

CONJUNTOS DE APARELHAGEM PARA CAIXAS COLUNA 95/16 CLASSE II - 4 SAÍDAS



CÓDIGO	DESIGNAÇÃO
0037162 ^{c)}	CONJ APARELH CC4 95/16 T00 4S
0037164	CONJ APARELH CC4 95/16 SC14x51 4S
0037166	CONJ APARELH CC4 95/16 SC22x58 4S

c) Artigo fabricado por encomenda.

Recomenda-se a utilização de caixa de profundidade 200mm para colunas montantes com tubagem igual ou superior a 90mm.

CÓDIGO	DESIGNAÇÃO	LxAxP (mm)	IP/ IK
+44030	CX COLUNA CC 1/4 SAÍDAS 150/50 P200 INT	750x475x200	IP54/ IK07
+44230*	CX COLUNA CC 1/4 SAÍDAS 150/50 P200 EXT	750x475x200	IP54/ IK09

Inclui platine metálica com pré-furações para fixar os equipamentos.

*Caixa para instalação saliente (EXT) fabricada com revestimento metálico - Reforço da Resistência Mecânica - conferindo grau de protecção contra impactos mecânicos IK09.



CÓDIGO	DESIGNAÇÃO
0037112	CONJ APARELH CC1 150/35 SC22x58 1S
0037132	CONJ APARELH CC2 150/35 SC22x58 2S
0037152	CONJ APARELH CC3 150/35 SC22x58 3S
0037172	CONJ APARELH CC4 150/35 SC22x58 4S



0037152



0037172

Nota: O carimbo “FABRICO POR ENCOMENDA” identifica os produtos que a Quitérios não tem disponível para entrega imediata. Estes produtos são fabricados mediante encomenda e estão, por isso, sujeitos a prazos de entrega mais prolongados e/ ou quantidades mínimas.



0020504

0020508

CÓDIGO	DESIGNAÇÃO	QT. EMB
0020504	FECHADURA TRIANG PLÁSTICO C/ CHAVE P90	1
0020508	PUXADOR RODAR PLÁSTICO PLANO P90	1



00206

0021008

CÓDIGO	DESIGNAÇÃO	QT. EMB
00206	FECHADURA TRIANG PLÁSTICO T10mm C/ CHAVE	1
0021008	PUXADOR RODAR PLÁSTICO PLANO	1
0021204*	FECHADURA TRIANG PLANA C/ CHAVE PATILHA CURVA	1
0021208*	PUXADOR RODAR PLANO PATILHA CURVA	1

* Indicado para as caixas de 500mm de altura.



0021208

0021204

CÓDIGO	DESIGNAÇÃO	QT. EMB
0020514	FECHADURA METÁLICA CHAVES DIFERENTES P90	1
0020518	FECHADURA METÁLICA CHAVES IGUAIS P90	1
00213	FECHADURA METÁLICA CHAVES DIFERENTES	1
002132	FECHADURA METÁLICA CHAVES IGUAIS	1

Os códigos 00213 e 0020514 correspondem a conjuntos de fechaduras com cilindros e respectivas chaves diferentes entre si. Os códigos 002132 e 0020518 correspondem a fechaduras de cilindros e chaves iguais.



0020514/ 0020518

00213/ 002132

CÓDIGO	DESIGNAÇÃO	QT. EMB
002142 ^{a)}	FECHADURA S/ CHAVE EDP2 (20145114) - CANHÃO P400	1
002144	FECHADURA C/ CHAVE EDP4 (CANHÃO BTE)	1



002148/ 002149

CÓDIGO	DESIGNAÇÃO	QT. EMB
0021462*	FECHADURA S/ CHAVE P100 EDP3 (20176459)	1
002147	FECHADURA S/ CHAVE P100/QC (EDP 273211)	1
002148	FECHADURA C/ CHAVE RONIS 405	1
002149	FECHADURA C/ CHAVE RONIS C33 242	1

* Fechadura para as Portinholas, de acordo com a DMA-C62-807



0021462/ 002147

CÓDIGO	DESIGNAÇÃO	QT. EMB
0021601	BARRAMENTO ISOLADO NEUTRO 10F (1x25+9x16) AZUL	5
0021604	BARRAMENTO ISOLADO NEUTRO 23F (11x16+12x10) AZUL	5
0021605	BARRAMENTO ISOLADO TERRA 10F (1x25+9x16) VERDE	5
0021608	BARRAMENTO ISOLADO TERRA 23F (11x16+12x10) VERDE	5



CÓDIGO	DESIGNAÇÃO	In	CAP. LIGAÇÃO	QT. EMB
002180632	BARRAMENTO ESCADA 63A 2P	63A	6 x Ø5,3 2 x Ø6	4
002180634	BARRAMENTO ESCADA 63A 4P	63A	6 x Ø5,3 2 x Ø6	2
002181252	BARRAMENTO ESCADA 125A 2P	125A	6 x Ø6 2 x Ø7 2 x Ø8 1 x Ø9	2
002181254	BARRAMENTO ESCADA 125A 4P	125A	6 x Ø6 2 x Ø7 2 x Ø8 1 x Ø9	1
002181604	BARRAMENTO ESCADA 160A 4P	160A	8 x Ø7 2 x Ø8 2 x Ø9 1 x Ø12	1



INTERPRETAÇÃO DO CÓDIGO 002180632
 Código principal do artigo _____
 Intensidade Nominal: 063 = 63A; 125 = 125A; 160 = 160A _____
 Número de Polos _____



CÓDIGO	DESIGNAÇÃO	QT. EMB
00225	PERNO PL C/PORCA JUNÇÃO SMX INT	4
00226	PARAFUSO M6x20 C/PORCA JUNÇÃO SMX EXT	4



CÓDIGO	DESIGNAÇÃO	QT. EMB
0022720	PARAFUSO PLÁSTICO SEM FURO	2
0022724	PARAFUSO PLÁSTICO COM FURO P/ SELAR	2



CÓDIGO	DESIGNAÇÃO	QT. EMB
002512	CAPUZ+ANILHA PLAST M6	4
002514	CAPUZ+ANILHA PLAST M8	4



CÓDIGO	DESIGNAÇÃO	QT. EMB
00230	ETIQUETAS MARC CIRC 24md	1
0023020	KIT 10 BOLSAS PORTA DOCUMENTOS A5	1

Ficheiro editável para identificação dos circuitos, disponível em quiterios.pt.



CÓDIGO	DESIGNAÇÃO	QT. EMB
0023008	KIT 5 PORTA ETIQUETAS PLÁSTICO 220x18mm 12md	1
0023012	KIT 5 PORTA ETIQUETAS PLÁSTICO 370x18mm 20md	1
0023014	KIT 5 PORTA ETIQUETAS PLÁSTICO 440x18mm 24md	1

Nas situações em que necessita de substituir frequentemente as marcações do quadro, utilize o porta etiquetas para fixar as etiquetas disponíveis em quiterios.pt

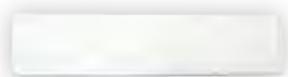

CÓDIGO	DESIGNAÇÃO	QT. EMB
0029310	MÁSCARA P/ QUADRO 220mm 12md	5



CÓDIGO	DESIGNAÇÃO	QT. EMB
00294	CALHA ENCASTRE DIN 35 (1m)	1
0029410	CALHA ENCASTRE DIN 35 P/ DCP (135mm)	1

CÓDIGO	DESIGNAÇÃO	LxAxP (mm)
0029434	CAVALETE P/ CX MOLDADA E BARR ESCADA L475	386x180x24
0029435	CAVALETE P/ CX MOLDADA E BARR ESCADA L550	461x180x24



CÓDIGO	DESIGNAÇÃO	QT. EMB
0029444	KIT TAMPA C + CALHA DIN 20MD SFT_PRO L475	1
0029445	KIT TAMPA C + CALHA DIN 24MD SFT_PRO L550	1



CÓDIGO	DESIGNAÇÃO
0022012	REFORÇO P/ CAIXA 250x375x125
0022014	REFORÇO P/ CAIXA 250x375x200
0022018	REFORÇO P/ CAIXA 250x500x125
0022020	REFORÇO P/ CAIXA 250x500x200
0022021**	REFORÇO P/ CAIXA 325x375x125
0022023**	REFORÇO P/ CAIXA 325x500x125
00220232**	REFORÇO P/ CAIXA 325x500x200
0022024	REFORÇO P/ CAIXA 400x375x125
0022026	REFORÇO P/ CAIXA 400x375x200
0022030	REFORÇO P/ CAIXA 400x500x125
0022032	REFORÇO P/ CAIXA 400x500x200
0022036	REFORÇO P/ CAIXA 475x375x125
0022038	REFORÇO P/ CAIXA 475x375x200
0022042	REFORÇO P/ CAIXA 475x500x125
0022044	REFORÇO P/ CAIXA 475x500x200
0022048	REFORÇO P/ CAIXA 550x375x125
0022050	REFORÇO P/ CAIXA 550x375x200
0022054	REFORÇO P/ CAIXA 550x500x125
0022056	REFORÇO P/ CAIXA 550x500x200
0022066	REFORÇO P/ CAIXA 500x500x200
0022070	REFORÇO P/ CAIXA 650x500x200
0022074	REFORÇO P/ CAIXA 725x500x200
0022078	REFORÇO P/ CAIXA 800x500x200
0022080	REFORÇO P/ CAIXA 400x750x125
0022082	REFORÇO P/ CAIXA 400x750x200



A aplicação do Reforço nas caixas salientes (EXT) confere grau de protecção contra impactos mecânicos IK09.



CÓDIGO	DESIGNAÇÃO	CABO Ø	LxP (mm)
00223010	PLACA PASSA CABOS IP65 7 ENT	2 x (24-54mm) 1 x (30-60mm) 4 x (8-12mm)*	214x88

*IP54



00223016	PLACA PASSA CABOS IP55 25 ENT	1 x (20-26 / 12-55mm) 16 x (8-14 / 7-10mm) 4 x (14-20 / 5-10mm) 5 x (5-7mm)	214x88
----------	-------------------------------	--	--------



00223018	PLACA PASSA CABOS IP65 35 ENT	1 x (17-32mm) 2 x (12-18mm) 16 x (10-14mm) 12 x (7-12mm) 4 x (6-10mm)	214x88
----------	-------------------------------	---	--------



CÓDIGO	DESIGNAÇÃO	QT. EMB
00223216	BUCIM C/ PORCA M16 LONGO 15mm	5
00223220	BUCIM C/ PORCA M20 LONGO 15mm	5
00223225	BUCIM C/ PORCA M25 LONGO 15mm	5
00223232	BUCIM C/ PORCA M32 LONGO 15mm	5
00223240	BUCIM C/ PORCA M40 LONGO 15mm	2
00223250	BUCIM C/ PORCA M50 LONGO 15mm	2
00223263	BUCIM C/ PORCA M63 LONGO 15mm	2

CÓDIGO	DESIGNAÇÃO	QT. EMB
00242	PLACA DERIV DIAG H MONT C5B 95/16	5



CÓDIGO	DESIGNAÇÃO	QT. EMB
0024420	BORNE 150/35mm 2 DERIV	5
0024424	BORNE 150/35mm 4 DERIV	5



0024424

0024420

CÓDIGO	DESIGNAÇÃO	QT. EMB
0024510	RÉGUA DE TERMINAIS (BTE)	1



CÓDIGO	DESIGNAÇÃO	QT. EMB
002880	BASE NEUTRO SECCIONÁVEL T-00 P/TERM CRAVAR M8	3
002882	BASE NEUTRO SECCIONÁVEL T-00	10



002880

002882

CÓDIGO	DESIGNAÇÃO	QT. EMB
002892	BASE TERRA (COBRE) SECCIONÁVEL 1 ENT 5 SAI	1



CÓDIGO	DESIGNAÇÃO	QT. EMB
00284130	BASE NH00 1P	3
00284134	INTERRUPTOR SECCIONADOR (FUSÍVEL) ISF1-00	1
00284136	INTERRUPTOR SECCIONADOR FUSÍVEL NH2 ISF1-2	1

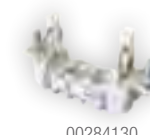

00284130

00284134 / 00284136

CÓDIGO	DESIGNAÇÃO	QT. EMB
00284112	SECCIONADOR 14x51 1P	3
00284114	SECCIONADOR 14x51 3P	1
00284118	SECCIONADOR 22x58 1P	3
00284120	SECCIONADOR 22x58 3P	1



00284112

00284114



00284118

00284120





58 QUADROS DE DISTRIBUIÇÃO IP65

59 ACESSÓRIOS

Ligue-se à Qualidade



- ✓ A série **Mondego**[®] apresenta uma diversidade de soluções ideais para instalações em **ambientes mais severos** (caves, garagens, piscinas, instalações fotovoltaicas, etc) onde a protecção contra a chuva, humidade, água e poeira são indispensáveis.
- ✓ É composta por quadros **estanques, Classe II de Isolamento**, com **IP65** e com capacidade para **4, 6, 8, 12, 18, 24, 36 e 48 módulos**.
- ✓ Fabricadas em **ASA**, garantem uma elevada **resistência aos UV**.



Flexibilidade

Puxador de rodar plástico. Permite substituição por **fechadura metálica com chave** (cód. +61310 ou +61320).



Abertura à direita ou à esquerda

Porta transparente, de **instalação rápida à esquerda ou à direita** e abertura a 180° (excepto nos códigos +60104; +60106 e +60108).

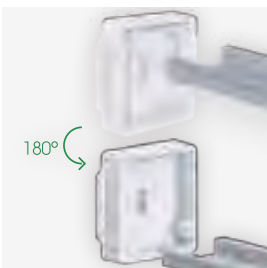

Calha regulável

Calha DIN regulável em profundidade (excepto nos códigos +60104; +60106 e +60108).



Acessibilidade

Laterais recortadas para fácil acessibilidade e manuseamento.



Barramentos isolados

Fácil acesso aos **barramentos isolados** de neutro e terra.



Segurança

Caixa **selável.**

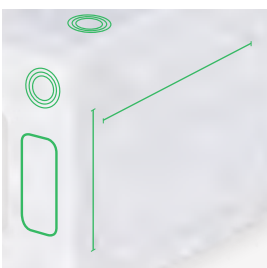

Facilidade de instalação

Pré-rasgos com identificação métrica nas laterais e topos para passagem dos cabos.

Identificação das distâncias entre furos, na parte posterior, para fixação da caixa à parede.

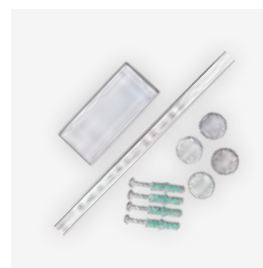

Kit de instalação

Máscaras para módulos vazios; Capas de protecção dos parafusos de fixação (Classe II); Kit de fixação da caixa (buchas e parafusos); Etiquetas de marcação de circuitos; Instruções gerais.



- ✓ 4, 6, 8, 12, 18, 24, 36 e 48 módulos
- ✓ Classe II de Isolamento
- ✓ Aplicação saliente (EXT)
- ✓ Porta em policarbonato transparente
- ✓ RAL 7035
- ✓ IP65 / IK08



CÓDIGO	DESIGNAÇÃO	LxAxP (mm)
+60104	QUADRO (1x4) 4md IP65 EXT	127x200x120
+60106	QUADRO (1x6) 6md IP65 EXT	165x200x120
+60108	QUADRO (1x8) 8md IP65 EXT	200x200x120
+60112	QUADRO (1x12) 12md IP65 EXT	318x258x144
+60118	QUADRO (1x18) 18md IP65 EXT	428x258x144
+60212	QUADRO (2x12) 24md IP65 EXT	318x383x144
+60312	QUADRO (3x12) 36md IP65 EXT	318x535x144
+60412	QUADRO (4x12) 48md IP65 EXT	318x664x144

+60104

Leitura do Código

+60 - Código principal da série Mondego
1 - Número de rasgos (calhas)
04 - Número de módulos por rasgo



BUCINS CÓNICOS



BUCINS PLANOS

- ✓ IP67
- ✓ Indicados para aplicações salientes
- ✓ Funcionam como tampa obturadora antes da instalação dos cabos
- ✓ Suportam vibrações
- ✓ Instalação rápida e fácil
- ✓ Aplicação sem ferramentas
- ✓ Livre de Halogéneos

BUCINS CÓNICOS

CÓDIGO	DESIGNAÇÃO	A (mm)	B (mm)	D (mm)	H (mm)	H1 (mm)	CABO/TUBO ø (mm)	QT. EMB
+61116	BUCIM CÓNICO M16	16,5	1 - 4	21	17,7	11	5 - 9	5
+61120	BUCIM CÓNICO M20	20,5	1 - 4	25,5	20	13,4	8 - 13	5
+61125	BUCIM CÓNICO M25	25,5	1 - 4	30,5	21,3	15,3	11 - 17	5
+61132	BUCIM CÓNICO M32	32,5	1 - 4	38,5	24,6	18,6	15 - 20	2
+61140	BUCIM CÓNICO M40	40,5	1 - 4	48,5	29,5	21,7	19 - 28	2
+61150	BUCIM CÓNICO M50	50,5	1 - 4	60,5	34,8	25	27 - 35	2

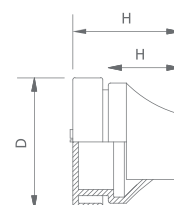
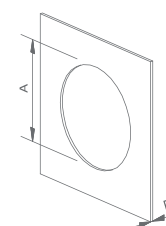

BUCINS PLANOS

CÓDIGO	DESIGNAÇÃO	A (mm)	B (mm)	D* (mm)	D1 (mm)	H (mm)	H1 (mm)	H2* (mm)	CABO/TUBO ø (mm)	QT. EMB
+61216	BUCIM PLANO M16	16,5	0,5 - 3	23,5	4	11	6,75	1 - 4	5 - 10	5
+61220	BUCIM PLANO M20	20,5	0,5 - 3	27,5	5	11	6,75	1 - 4	6 - 13	5
+61225	BUCIM PLANO M25	25,5	0,5 - 3,5	32,5	7	11	6,75	1 - 4	8 - 17	5
+61232	BUCIM PLANO M32	32,5	0,5 - 4,5	39,5	11	11	6,75	1 - 4	12 - 24	2

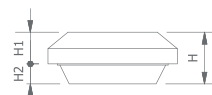

* Variável dependendo da espessura do material a instalar.

FECHADURA

CÓDIGO	DESIGNAÇÃO	QT. EMB
+61310	FECHADURA C/ CHAVES IGUAIS MONDEGO	1
+61320*	FECHADURA C/ CHAVES DIFERENTES MONDEGO	1



CÓDIGO	DESIGNAÇÃO	QT. EMB
+61370	MÁSCARA P/QUADRO 110mm 6md CINZA	5



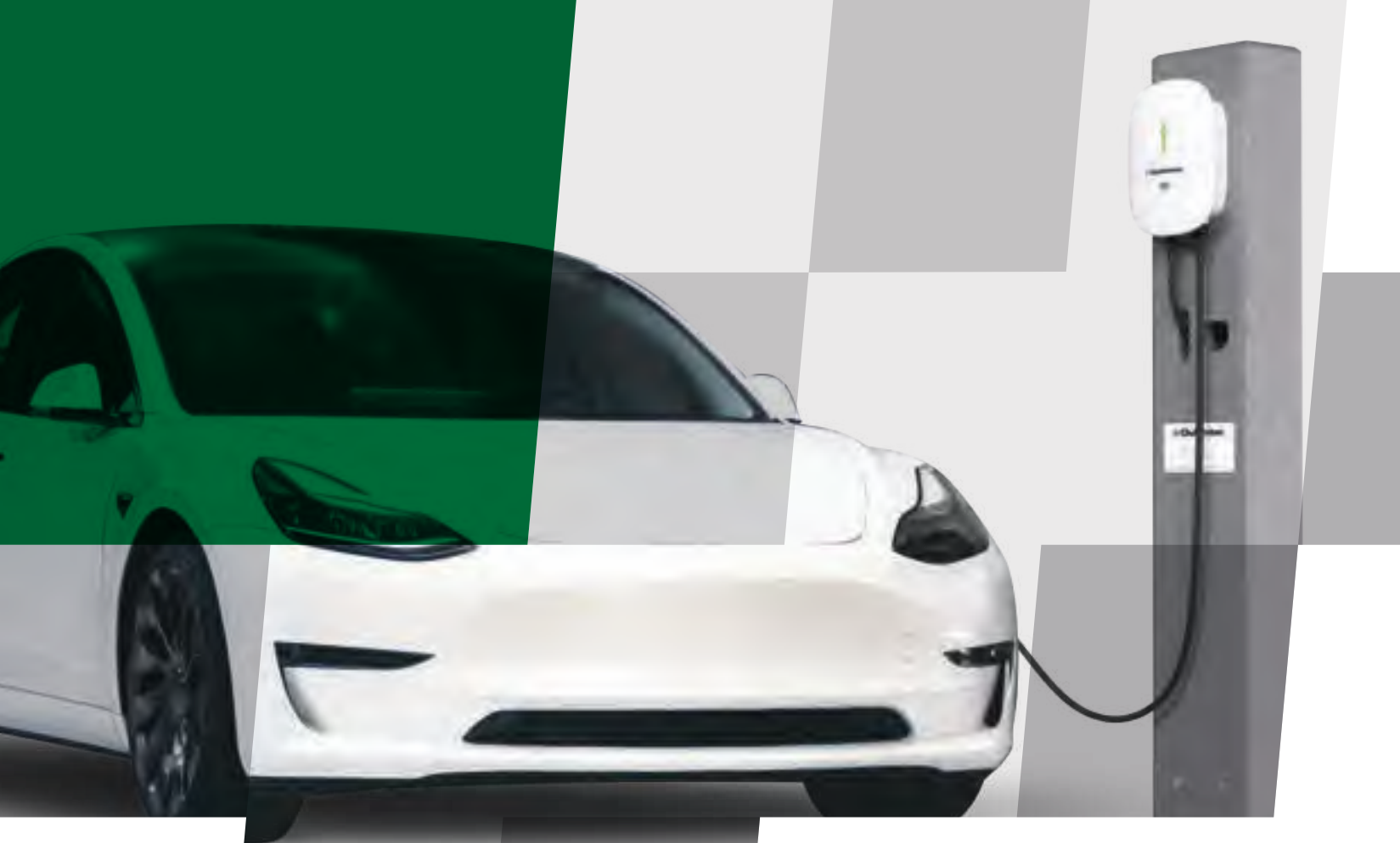

NOVIDADE





evquitérios

- 64 CARREGADORES VEÍCULOS ELÉCTRICOS E APP EV QUITÉRIOS
- 65 ACESSÓRIOS
- 66 QUADROS DE PROTECÇÃO
- 67 PEDESTAL NATURE



Atentos às necessidades do mercado da mobilidade eléctrica, a **Quitérios** apresenta a sua mais recente gama de soluções para carregamento de Veículos Eléctricos **EV Quitérios** composta por **carregadores monofásico e trifásico** e uma diversidade de acessórios que inclui, **sensores para gestão dinâmica de potência e integração com sistemas renováveis, quadros de protecção** e **pedestal NATURE**, composto por material 100% reciclado e totalmente reciclável.



QUALIDADE

Fabricado na Europa com equipamentos de alta qualidade.



SEGURANÇA

Integra um sensor de detecção de fugas DC.



INDICADOR LED RGB

Indica estado da carga e do carregador.



APP EV QUITÉRIOS

Gestão e controlo das sessões de carregamento e do carregador, através de Bluetooth.



CONEXÃO

Carregadores fornecidos com 3 cartões RFID (1 master e 2 utilizadores). Cada carregador permite associar até 22 cartões RFID.



INTELIGENTE

Permite gestão dinâmica da potência através de carregamento e integração com sistema fotovoltaico.



RESISTENTE

Material ABS com alta resistência às intempéries. Apto para ambiente interior e exterior, com IP54 e IK10.



ELEGANTE E FUNCIONAL

Design moderno e funcional.

231 480 486

LINHA DE APOIO
DIAS ÚTEIS

9:00 - 13:00 / 14:00 - 18:00



VCARD



- ✓ Carregador VE monofásico 7,4kW para 32A
- ✓ Carregador VE trifásico 22kW para 32A
- ✓ Modo de carga 3
- ✓ Cabo de 5m com conector tipo 2
- ✓ Instalação na parede ou no pedestal (cód. 0014340010; 0014340020)
- ✓ Conexão APP EV Quitérios; 3 cartões RFID (1 master e 2 secundários) e Plug & Play
- ✓ Fabricado em ABS, de alta resistência
- ✓ EN IEC 61851-1 e EN IEC 61851-21-2
- ✓ IP54 e IK10

CÓDIGO	DESIGNAÇÃO	LxAxP (mm)
0014313741	CARREGADOR Q1 VE T2 32A 7,4kW 230V C/ CABO	210x300x90
0014316221	CARREGADOR Q1 VE T2 32A 22kW 400V C/ CABO	210x300x90



A APLICAÇÃO MÓVEL QUE PERMITE CONTROLAR O SEU CARREGADOR EV QUITÉRIOS EM QUALQUER MOMENTO!



LIGAÇÃO SEM FIOS

Conecte-se ao seu carregador através de Bluetooth.



CONTROLO DE CARGA

Active e desactive o carregamento, seleccione a potência de carga, visualize os parâmetros e consumos.



CONSULTAR ESTATÍSTICAS

Visualize, em tempo real, a informação relativa à sua sessão de carregamento, nomeadamente, a potência de carga, tempo de carga, temperatura, energia de carga acumulada, consumo fotovoltaico.



SEGURANÇA

Proteja o seu carregador bloqueando o acesso a pessoas não autorizadas.



CARTÕES RFID

Permite visualizar os cartões associados ao carregador e consultar os consumos de cada utilizador.



PROGRAMAR A CARGA

Programa as sessões de carregamento para quando a energia é mais económica.



CONSULTAR OS HISTÓRICOS DE CARGA

Analise os dados relativos às sessões de carregamento de todos os utilizadores do carregador EV Quitérios.

A APP EV Quitérios destaca-se pelas funcionalidades tecnologicamente avançadas que permitem uma experiência de gestão e controlo de carga completa!

GESTÃO DINÂMICA DA CARGA

Utilize os sensores de gestão de carga e configure a potência de carregamento na App EV Quitérios para garantir um abastecimento de electricidade sem interrupções, priorizando o consumo energético da casa e evitando aumentos na factura de electricidade

CARGA SUSTENTÁVEL

Configure os modos de carga definindo, na App EV Quitérios, a origem da energia (renovável ou da rede) a ser consumida para carregar o seu VE, e economize na factura de electricidade!



SENSORES DE GESTÃO DINÂMICA DA CARGA

GESTÃO DINÂMICA DA POTÊNCIA

Acessório (cód. 0014319030), que garante o abastecimento da electricidade sem interrupções, priorizando o consumo energético da casa. Deste modo o carregador analisa permanentemente o consumo da habitação, assegurando a carga máxima possível de carregamento do VE, sem ultrapassar o limite da potência contratada!



CARREGAMENTO COM RECURSO A ENERGIAS RENOVÁVEIS

Acessório (cód. 0014319031) que permite gerir os modos de carga com consumo da energia proveniente da rede eléctrica e/ ou da energia renovável.



CÓDIGO	DESIGNAÇÃO	QT. EMB
0014319030	SENSOR GESTÃO DINÂMICA CARGA MONOFÁSICO	1
0014319031	SENSOR GESTÃO DINÂMICA CARGA RENOVÁVEL MONOFÁSICO	1
0014319060	SENSOR GESTÃO DINÂMICA CARGA TRIFÁSICO	1
0014319061	SENSOR GESTÃO DINÂMICA CARGA RENOVÁVEL TRIFÁSICO	1



CÓDIGO	DESIGNAÇÃO	QT. EMB
0014350012	SUPORTE PAREDE P/ CONECTOR VE TIPO 2	1



CÓDIGO	DESIGNAÇÃO	LxAxP (mm)
0014350050	CX SMX P/ FIXAÇÃO CARREGADOR VE INT	475x750x125
0014350052	CX SMX P/ FIXAÇÃO CARREGADOR VE EXT	475x750x125



Estas caixas têm abertura na porta para passagem do cabo de ligação ao VE.



- ✓ Fabricadas em ASA, com alta resistência aos UV
- ✓ Classe II de Isolamento
- ✓ Aplicação Saliente
- ✓ Inclui puxador de rodar plástico
- ✓ Disponível com e sem Descarregador de Sobretensão (DST)
- ✓ Interruptor Diferencial de 40A tipo A, 2P e 4P
- ✓ Soluções com e sem botoneira de disparo
- ✓ IP65 e IK08
- ✓ EN IEC 61439-1 e EN IEC 61439-3



CÓDIGO	DESIGNAÇÃO	LxAxP (mm)
0014320010	QUADRO PROT CARREG VE 7,4kW MONOF	165x200x120
0014320020	QUADRO PROT CARREG VE 22kW TRIF	318x258x144
0014320030	QUADRO PROT CARREG VE 7,4kW C/ DST MONOF	318x258x144
0014320040	QUADRO PROT CARREG VE 22kW C/ DST TRIF	428x258x144

Para outros modelos de quadros, consulte a Quitérios.

ACESSÓRIOS



CÓDIGO	DESIGNAÇÃO	QT. EMB
+61310	FECHADURA C/ CHAVES IGUAIS MONDEGO	1
+61320	FECHADURA C/ CHAVES DIFERENTES MONDEGO	1



CÓDIGO	DESIGNAÇÃO	QT. EMB
0014320150	KIT BOBINE DISPARO 110/415 VCA + BOTONEIRA RODAR	1

Bucins e outros acessórios, consulte a gama mondego, na página 59.



Sendo a sustentabilidade e protecção ambiental um dos seus vectores estratégicos, a Quitérios desenvolveu o pedestal Nature, o único no mercado composto por material plástico, 100% reciclado e totalmente reciclável, para fixação de todos os modelos de carregadores VE.

Para além de esteticamente apelativo e amigo do ambiente, esta solução é altamente resistente às intempéries, de baixa manutenção e inquebrável.

- ✓ Pedestal em material plástico 100% reciclado e totalmente reciclável
- ✓ GWT 650°C
- ✓ EN 62262; EN 60695-2-10
- ✓ IK10
- ✓ RAL 7046



RESISTENTE

Resistente à humidade; óleos; água salgada, o pedestal Nature é inquebrável e de baixa manutenção, ideal para utilizações no exterior.



SEGURO E AMIGO DO AMBIENTE

Feito a partir de material 100% plástico reciclado e 100% reciclável, a matéria prima do pedestal é livre de toxinas e substâncias nocivas.



BAIXA MANUTENÇÃO

Mesmo em aplicações sujeitas a agressões ambientais, o material não sofrerá danos e a necessidade de manutenção é reduzida.



PROTEÇÃO DO CARREGADOR

O pedestal Nature dispõe de uma abertura que permite alojar a tomada no interior, protegendo-a das intempéries.



CÓDIGO	DESIGNAÇÃO	LxAxP (mm)
0014340010	PEDESTAL NATURE 1 CARREGADOR VE CINZA A1500	240x1500x160
0014340020	PEDESTAL NATURE 2 CARREGADORES VE CINZA A1500	240x1500x160

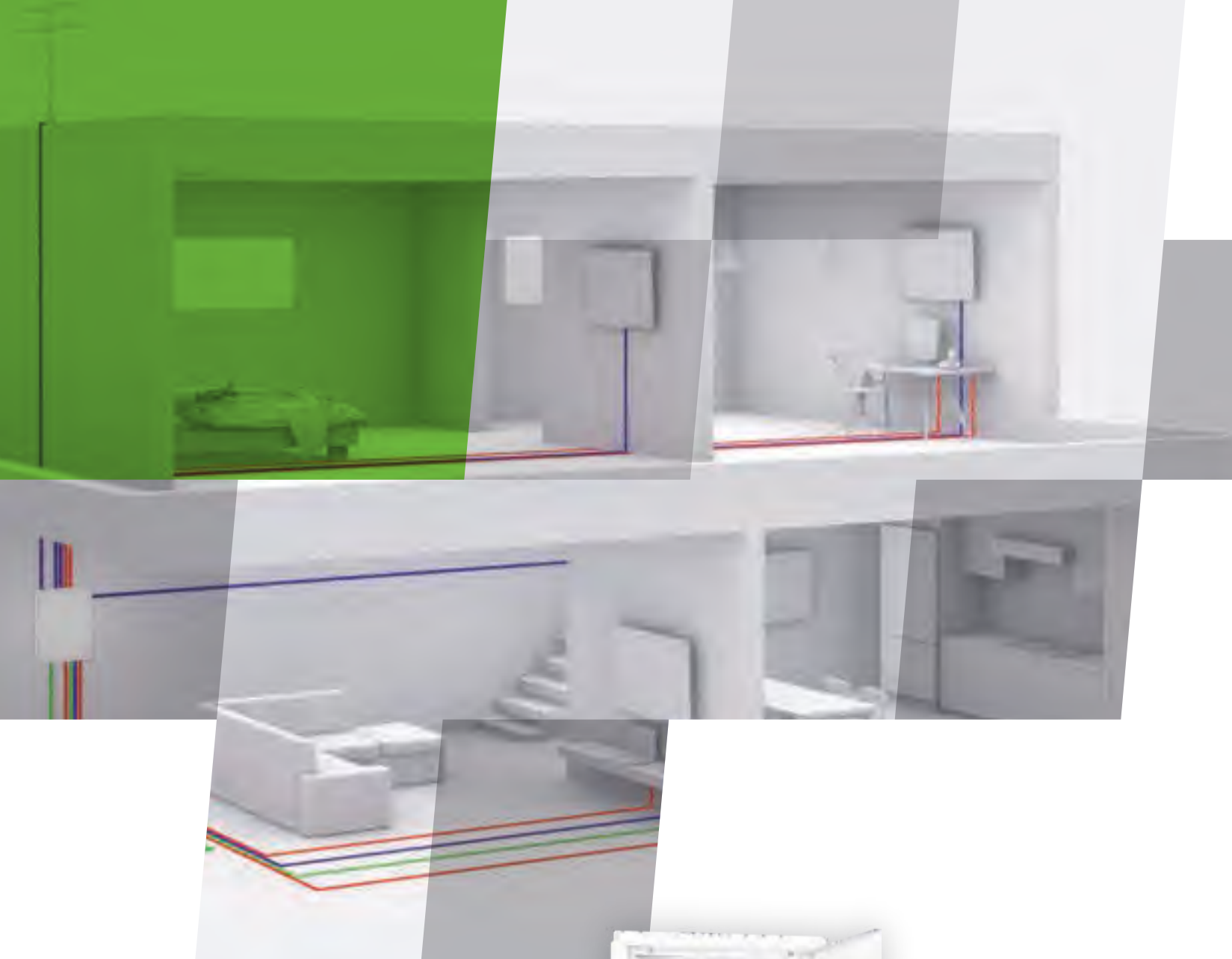



72	ATI_RACK RJ_FLEX – SOLUÇÃO STANDARD
74	ATI_RACK – CONSTRUÇÃO MODULAR
75	PAINÉIS ATI_RACK
78	CAIXA BASE ATI_RACK
78	PTI
78	ATI TIPO PCS
79	ARO PORTA CATI
79	CVM / CAM
79	CAIXAS PASSAGEM
79	ATE
81	SOLUÇÃO ATE COM PAINÉIS ATI_RACK
82	SOLUÇÃO ATE COM PAINÉIS RAQUITED 10” E 19”
84	ACESSÓRIOS



- ✓ Armário de telecomunicações **ATI_RACK® RJ_FLEX®** equipado com:
 - **Painel para Repartidor Cliente de Coaxial (RC-CC)**, constituído por **duas fichas F/F** para ligação de 2 cabos de Coaxial, um repartidor e uma ponte de interligação que permite seleccionar o sinal a distribuir.
 - **Solução modular** que **permite maior flexibilidade e autonomia na configuração de redes de comunicações electrónicas em Par de Cobre - RJ_FLEX®**.
 - **Prateleira** que permite incorporar os adaptadores duplos SC/APC.
- ✓ **Solução Standard** - aquisição de caixa base e aro porta equipado com número predefinido de saídas de PC, CC e FO. Permite instalar painéis suplementares.
- ✓ **Construção Modular** - aquisição de caixa base e aro porta vazio e qualquer código de painéis.

myquitérios

Novo Software online disponível em quiterios.pt, ios e android.



QUITÉRIOS
ASSEMBLES



Novo software de apoio à construção e orçamentação de **ATI_RACK®**



QUITÉRIOS
ATI_SELECTOR



Software de apoio à selecção do **ATI_RACK®**



PARTNER_ITED



Software de Localização de Certificados **ITED**



Funcionalidade

Painel para RC-CC que permite receber **2 sinais distintos** e seleccionar o sinal a distribuir mais facilmente.



Flexibilidade

Espaço reservado para colocação de um repartidor RC-CC de 2 vias (cód. 002356202), que permite misturar **2 sinais distintos** e distribuir por todas as tomadas finais.



Prático e Fácil

Módulos RJ_FLEX® independentes e amovíveis, que permitem a cravação fora do painel.



Acessibilidade

Facilidade na realização dos ensaios da rede de Coaxial, Par de Cobre e de Fibra Óptica na **parte frontal**, sem necessidade de desmontar o painel.



Solução compacta e à medida

Painéis RJ_FLEX® com **maior capacidade de ligação de tomadas PC**. Permite configurar o RC-PC, mediante o **número de saídas de Par de Cobre** necessárias na instalação.

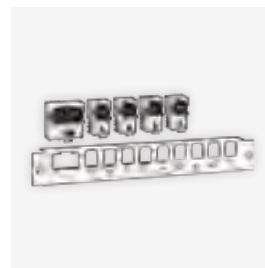

Evolução tecnológica

A **única solução modular** para configurar RC-PC, composta por **conectores independentes de entrada e de saída** - Patente nº 110078. Permite **reorganizar, acrescentar e substituir qualquer módulo RJ_FLEX®**, sem interferir com a instalação existente.



Kit de acessórios

Aro porta fornecido com prateleira; tomada eléctrica; adaptadores duplos SC/APC; conectores angulares/ rectos; barramento de terra; cargas 75Ω; parafusos e etiquetas de identificação de saídas.

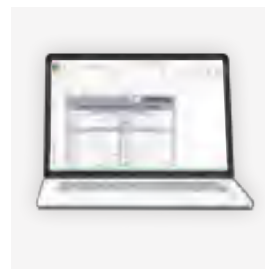

Prático e acessível

Etiqueta de identificação de saídas disponível em quiterios.pt



Nova dobradiça

Nova **dobradiça** com **perno metálico** nas caixas com altura igual ou superior a 750mm.

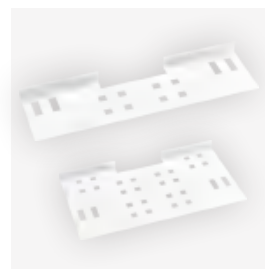

Nova prateleira

Nova **prateleira**, mais funcional para facilitar passagem de cabos.



- ✓ Painel RC-CC constituído por 2 fichas do tipo F/F, 1 repartidor de Coaxial de 4, 6, 8, 12 ou 16 saídas e ponte de interligação.
- ✓ Permite a aquisição da caixa base e aro porta equipado com repartidores de cliente para Par de Cobre (RC-PC), Coaxial (RC-CC) e Fibra Óptica (RC-FO)
- ✓ Possibilidade de instalar painéis ou conectores RJ_FLEX® suplementares
- ✓ Inclui conectores de compressão angulares, cargas 75Ω, adaptadores duplos SC/APC com protecção, barramento de terra, prateleira, tomada eléctrica e etiqueta para identificação de saídas
- ✓ Espaço de reserva para equipamentos activos, conforme Manual ITED
- ✓ Ventilação por convecção natural
- ✓ Caixas com altura igual ou superior a 750mm incluem nova dobradiça com perno metálico
- ✓ IP42 e IK07



INTERPRETAÇÃO DO CÓDIGO

Código principal do ARO PORTA EQUIPADO ATI_RACK® RJ_FLEX®

Altura da caixa: **3** = 375mm; **5** = 500mm; **7** = 750mm

Tipo de aplicação: **1** = Embutir; **2** = Saliente

Nº de saídas de PC

Nº de saídas de coaxial

00099310404



ATI_RACK® RJ_FLEX® EQUIPADO 400x375 – 6U

CÓDIGO	DESIGNAÇÃO	LxAxP (mm)
0009708	CX BASE ATI_RACK 400x375 P125	400x375x125
0009728	CX BASE ATI_RACK 400x375 P200	400x375x200

Acessório: Reforço da Resistência Mecânica para aplicação saliente: P125 cód. 0022024; P200 cód. 0022026, conferindo grau de protecção contra impactos mecânicos IK09.

CÓDIGO	DESIGNAÇÃO	LxA (mm)
00099310404	ARO PORTA ATI_RACK RJ_FLEX A375 PC4_CC4_FO2 INT	400x375
00099310606	ARO PORTA ATI_RACK RJ_FLEX A375 PC6_CC6_FO2 INT	400x375
00099310808	ARO PORTA ATI_RACK RJ_FLEX A375 PC8_CC8_FO2 INT	400x375
00099320606	ARO PORTA ATI_RACK RJ_FLEX A375 PC6_CC6_FO2 EXT	400x375



ATI_RACK® RJ_FLEX® EQUIPADO 400x500 – 9U

CÓDIGO	DESIGNAÇÃO	LxAxP (mm)
0009712	CX BASE ATI_RACK 400x500 P125	400x500x125
0009732	CX BASE ATI_RACK 400x500 P200	400x500x200

Acessórios: Reforço da Resistência Mecânica para aplicação saliente: P125 cód. 0022030; P200 cód. 0022032, conferindo grau de protecção contra impactos mecânicos IK09.

CÓDIGO	DESIGNAÇÃO	LxA (mm)
00099510404	ARO PORTA ATI_RACK RJ_FLEX A500 PC4_CC4_FO2 INT	400x500
00099510606	ARO PORTA ATI_RACK RJ_FLEX A500 PC6_CC6_FO2 INT	400x500
00099510808	ARO PORTA ATI_RACK RJ_FLEX A500 PC8_CC8_FO2 INT	400x500
00099511212	ARO PORTA ATI_RACK RJ_FLEX A500 PC12_CC12_FO2 INT	400x500
00099511616	ARO PORTA ATI_RACK RJ_FLEX A500 PC16_CC16_FO2 INT	400x500
00099520606	ARO PORTA ATI_RACK RJ_FLEX A500 PC6_CC6_FO2 EXT	400x500
00099520808	ARO PORTA ATI_RACK RJ_FLEX A500 PC8_CC8_FO2 EXT	400x500
00099521212	ARO PORTA ATI_RACK RJ_FLEX A500 PC12_CC12_FO2 EXT	400x500

ATI_RACK® RJ_FLEX® EQUIPADO 400x750 – 14U

CÓDIGO	DESIGNAÇÃO	LxAxP (mm)
00098004	CX BASE ATI_RACK 400x750 P125	400x750x125
00098024	CX BASE ATI_RACK 400x750 P200	400x750x200

Acessórios: Reforço da Resistência Mecânica para aplicação saliente: P125 cód. 0022080; P200 cód. 0022082, conferindo grau de protecção contra impactos mecânicos IK09.

CÓDIGO	DESIGNAÇÃO	LxA (mm)
00099710606	ARO PORTA ATI_RACK RJ_FLEX A750 PC6_CC6_FO2 INT	400x750
00099710808	ARO PORTA ATI_RACK RJ_FLEX A750 PC8_CC8_FO2 INT	400x750
00099711212	ARO PORTA ATI_RACK RJ_FLEX A750 PC12_CC12_FO2 INT	400x750
00099711616	ARO PORTA ATI_RACK RJ_FLEX A750 PC16_CC16_FO2 INT	400x750
00099720808	ARO PORTA ATI_RACK RJ_FLEX A750 PC8_CC8_FO2 EXT	400x750
00099721212	ARO PORTA ATI_RACK RJ_FLEX A750 PC12_CC12_FO2 EXT	400x750
00099721616	ARO PORTA ATI_RACK RJ_FLEX A750 PC16_CC16_FO2 EXT	400x750





- ✓ Permite a aquisição da caixa base, aro porta vazio e qualquer código de painéis
- ✓ O aro porta vazio inclui chassi para fixar os painéis, barramento de terra, prateleira, tomada eléctrica e etiqueta para identificação de saídas
- ✓ Ventilação por convecção natural
- ✓ IP42 e IK07



ATI_RACK® VAZIO 400x375 - 6U

CÓDIGO	DESIGNAÇÃO	LxAxP (mm)
0009708	CX BASE ATI_RACK 400x375 P125	400x375x125
0009728	CX BASE ATI_RACK 400x375 P200	400x375x200

Acessório: Reforço da Resistência Mecânica para aplicação saliente: P125 cód. 0022024; P200 cód. 0022026, conferindo grau de protecção contra impactos mecânicos IK09.

CÓDIGO	DESIGNAÇÃO	LxA (mm)
00098202	ARO PORTA VZ ATI_RACK 400x375 INT	400x375
00098203	ARO PORTA VZ ATI_RACK 400x375 EXT	400x375



ATI_RACK® VAZIO 400x500 - 9U

CÓDIGO	DESIGNAÇÃO	LxAxP (mm)
0009712	CX BASE ATI_RACK 400x500 P125	400x500x125
0009732	CX BASE ATI_RACK 400x500 P200	400x500x200

Acessório: Reforço da Resistência Mecânica para aplicação saliente: P125 cód. 0022030; P200 cód. 0022032, conferindo grau de protecção contra impactos mecânicos IK09.

CÓDIGO	DESIGNAÇÃO	LxA (mm)
00098204	ARO PORTA VZ ATI_RACK 400x500 INT	400x500
00098205	ARO PORTA VZ ATI_RACK 400x500 EXT	400x500



ATI_RACK® VAZIO 400x750 - 14U

CÓDIGO	DESIGNAÇÃO	LxAxP (mm)
00098004	CX BASE ATI_RACK 400x750 P125	400x750x125
00098024	CX BASE ATI_RACK 400x750 P200	400x750x200

Acessório: Reforço da Resistência Mecânica para aplicação saliente: P125 cód. 0022080; P200 cód. 0022082, conferindo grau de protecção contra impactos mecânicos IK09.

CÓDIGO	DESIGNAÇÃO	LxA (mm)
00098206	ARO PORTA VZ ATI_RACK 400x750 INT	400x750
00098207	ARO PORTA VZ ATI_RACK 400x750 EXT	400x750

CÓDIGO	DESIGNAÇÃO	LxA (mm)
--------	------------	----------

00098294 PAINEL ATI_RACK RJ_FLEX PC4 1U 321x45

Painel para Repartidor de Cliente de Par de Cobre (RC-PC) em categoria 6, com 1 entrada (primário) e 4 saídas (secundário). Para distribuição de voz (até 2 operadores) e para estabelecer uma rede de dados com recurso a equipamentos activos. Permite ligação até 9 saídas (cód. 0023578) e interligação entre painéis RJ_FLEX®.



00098296 PAINEL ATI_RACK RJ_FLEX PC6 1U 321x45

Painel para Repartidor de Cliente de Par de Cobre (RC-PC) em categoria 6, com 1 entrada (primário) e 6 saídas (secundário). Para distribuição de voz (até 2 operadores) e para estabelecer uma rede de dados com recurso a equipamentos activos. Permite ligação até 9 saídas (cód. 0023578) e interligação entre painéis RJ_FLEX®.



00098298 PAINEL ATI_RACK RJ_FLEX PC8 1U 321x45

Painel para Repartidor de Cliente de Par de Cobre (RC-PC) em categoria 6, com 1 entrada (primário) e 8 saídas (secundário). Para distribuição de voz (até 2 operadores) e para estabelecer uma rede de dados com recurso a equipamentos activos. Permite ligação até 9 saídas (cód. 0023578) e interligação entre painéis RJ_FLEX®.



00098304 PAINEL ATI_RACK 1xCC4 2U 321x90

Painel para Repartidor de Cliente de Coaxial (RC-CC), equipado com 2 fichas F/F, 1 repartidor de 4 saídas para S/MATV ou CATV e ponte de interligação. A ligação às tomadas finais é efectuada directamente no repartidor. Inclui conectores de compressão 90° e 1 carga de 75Ω.



00098306 PAINEL ATI_RACK 1xCC6 2U 321x90

Painel para Repartidor de Cliente de Coaxial (RC-CC), equipado com 2 fichas F/F, 1 repartidor de 6 saídas para S/MATV ou CATV e ponte de interligação. A ligação às tomadas finais é efectuada directamente no repartidor. Inclui conectores de compressão 90° e 2 cargas de 75Ω.



00098308 PAINEL ATI_RACK 1xCC8 2U 321x90

Painel para Repartidor de Cliente de Coaxial (RC-CC), equipado com 2 fichas F/F, 1 repartidor de 8 saídas para S/MATV ou CATV e ponte de interligação. A ligação às tomadas finais é efectuada directamente no repartidor. Inclui conectores de compressão 90° e 2 cargas de 75Ω.



00098312 PAINEL ATI_RACK 1xCC12 2U 321x90

Painel para Repartidor de Cliente de Coaxial (RC-CC), equipado com 2 fichas F/F, 1 repartidor de 12 saídas para S/MATV ou CATV e ponte de interligação. A ligação às tomadas finais é efectuada directamente no repartidor. Inclui conectores de compressão 90° e 4 cargas de 75Ω.



00098316 PAINEL ATI_RACK 1xCC16 2U 321x90

Painel para Repartidor de Cliente de Coaxial (RC-CC), equipado com 2 fichas F/F, 1 repartidor de 16 saídas para S/MATV ou CATV e ponte de interligação. A ligação às tomadas finais é efectuada directamente no repartidor. Inclui conectores de compressão 90° e 4 cargas de 75Ω.





CÓDIGO	DESIGNAÇÃO	LxA (mm)
--------	------------	----------

00098290 PAINEL ATI_RACK RJ_FLEX VAZIO P/ PC9 1U 321x45

Painel vazio para equipar com 1 conector RJ_FLEX® de entrada (cód. 0023577) e até 9 conectores RJ_FLEX® de saída (cód. 0023578).



00098272 PAINEL ATI_RACK VAZIO P/ 14 FO 1U 321x45

Painel vazio para equipar até 14 adaptadores duplos SC/APC (cód.0023513) para Fibra Óptica.



00098274 PAINEL ATI_RACK VAZIO P/ 14 FICHAS F/F 1U 321x45

Painel vazio para equipar até 14 fichas tipo F/F (cód. 0023552) para Coaxial. Permite instalar repartidor de coaxial de 4, 6 e 8 saídas.



00098276 PAINEL ATI_RACK VAZIO P/ 14 RJ45 CAT6 1U 321x45

Painel vazio para equipar até 14 conectores RJ45 CAT6 (cód. 0023570) para Par de Cobre.



00098278 PAINEL ATI_RACK VZ P/ 5RJ45 + 5F/F + 5FO 1U 321x45

Painel vazio para equipar até 5 conectores RJ45 (cód. 0023570), 5 conectores F/F (cód. 0023552) e 5 adaptadores duplos SC/APC (cód. 0023513).



00098280 PAINEL ATI_RACK CEGO 1U 321x45



00098282 PAINEL ATI_RACK PASSA CABOS 1U 321x45



0023530



CÓDIGO	DESIGNAÇÃO	LxAxP (mm)
--------	------------	------------

0023530 PRATELEIRA ATI_RACK L400 P125 291x17x78

0023534 PRATELEIRA ATI_RACK L400 P200 291x17x153



0023534



Ajudamos a criar o ambiente perfeito.

PARA AGRUPAR O QUADRO ELÉCTRICO COM ATI, OPTE POR PRODUTOS DE ALTURA E/OU LARGURA EQUIVALENTES.

Utilize os pernos de plástico (cód. 00225) para agrupar caixas de aplicação embutida (INT) e os parafusos com porca (cód. 00226) para agrupar caixas de aplicação saliente (EXT).

CAIXAS BASE ATI

CÓDIGO	DESIGNAÇÃO	LxAxP (mm)
0009704	CX BASE ATI 250x375 P125	250x375x125
0009724	CX BASE ATI 250x375 P200	250x375x200
0009708	CX BASE ATI_RACK 400x375 P125	400x375x125
0009728	CX BASE ATI_RACK 400x375 P200	400x375x200
0009712	CX BASE ATI_RACK 400x500 P125	400x500x125
0009732	CX BASE ATI_RACK 400x500 P200	400x500x200

Bases em material plástico para aplicação na parede e instalação dos aros CATI e ATI. Fundo metálico com pré-furações para fixar os equipamentos.



0023310

00023320

PTI (Ponto Transição Individual)

CÓDIGO	DESIGNAÇÃO	LxAxP (mm)
0023310	CX PTI EQUIP 1xRJ45 + 1xF/F + 2xFO	90x170x60
0023320	KIT P/ CX PTI TIPO I3	-

Caixa PTI fornecida com Kit (cód. 0023320). Kit composto por conector RJ45 (cod. 0023570), adaptador duplo SC/APC (cód.0023513), ficha tipo F/F (cód. 0023552), ficha de compressão recta (cód. 0023551) e borne de ligação 2,5mm. Com espaço de reserva para conector RJ45 e ficha tipo F/F adicionais.

ATI TIPO PCS (Ponto Concentração de Serviços) 6U

CÓDIGO	DESIGNAÇÃO	LxAxP (mm)
0009708 a)	CX BASE ATI_RACK 400x375 P125	400x375x125
0009728 b)	CX BASE ATI_RACK 400x375 P200	400x375x200

Acessório: Reforço da Resistência Mecânica para aplicação saliente: a) cód. 0022024; b) cód. 0022026, conferindo grau de protecção contra impactos mecânicos IK09.



CÓDIGO	DESIGNAÇÃO	LxA (mm)
00098202	ARO PORTA VZ ATI_RACK 400x375 INT	400x375
00098203	ARO PORTA VZ ATI_RACK 400x375 EXT	400x375

Inclui chassi para fixar os painéis ATI_RACK, tomada eléctrica, prateleira e barramento de terra.



00098284



00098286



00098304

PAINÉIS ATI_RACK PARA PCS

CÓDIGO	DESIGNAÇÃO	LxA (mm)
00098284	PAINEL ATI_RACK P/ PCS 1E+4S 1U	321x45
00098286	PAINEL ATI_RACK P/ PCS 6S 1U	321x45
00098304	PAINEL ATI_RACK 1xCC4 2U	321x90

Panel preparado para receber os cabos provenientes da rede colectiva ou do operador e dos cabos provenientes das tomadas finais PC e CC (4 áreas). Equipado com conectores RJ45 CAT6, fichas tipo F/F e adaptador SC/APC duplo. Entrada: 2xRJ45, 1xF/F e 1xFO; Saídas:1xRJ45 e 1xF/F.

Panel preparado para para receber os cabos provenientes das tomadas finais de PC e CC (6 áreas). Equipado com conectores RJ45 CAT6 e fichas tipo F/F. Saídas:1xRJ45 e 1xF/F.

Panel para Repartidor de Cliente de Coaxial (RC-CC), equipado com 2 fichas F/F, 1 repartidor de 4 saídas para S/MATV ou CATV e ponte de interligação. A ligação às tomadas finais é efectuada directamente no repartidor. Inclui conectores de compressão 90° e cargas de 75Ω.

ARO PORTA CATI

CÓDIGO	DESIGNAÇÃO	LxA (mm)
0009554	ARO PORTA CATI 250x375 INT	250x375
0009556	ARO PORTA CATI 400x375 INT	400x375
0009558	ARO PORTA CATI 400x500 INT	400x500
0009564	ARO PORTA CATI 250x375 EXT	250x375
0009566	ARO PORTA CATI 400x375 EXT	400x375
0009568	ARO PORTA CATI 400x500 EXT	400x500

Inclui tomada eléctrica e barramento terra.
Não inclui perfis para fixar painéis ATI_RACK.



CVM

CÓDIGO	DESIGNAÇÃO	LxA (mm)
0029620	TAMPA CVM ITED B125 CERTIF	300x300



CAM/ COLUNA/ CEMU

CÓDIGO	DESIGNAÇÃO	LxAxP (mm)
0009416	CX CAM/COLUNA/CEMU 1 INT	250x375x125
0009417	CX CAM/COLUNA/CEMU 1 EXT	250x375x125

Caixa base em material plástico, aro e porta em alumínio lacado a branco e placa de montagem metálica. Inclui fechadura triangular plástica com chave.

Kit reforço da Resistência Mecânica para aplicação saliente (cód. 0022012), conferindo grau de protecção contra impactos mecânicos IK09.



CAM/ PASSAGEM/ COLUNA/ ATE_SUPERIOR

CÓDIGO	DESIGNAÇÃO	LxAxP (mm)
00087410	CX CAM/ COLUNA 275x325x120 INT	275x325x120
00087412	CX CAM/ COLUNA 275x325x120 EXT	275x325x120
00087420	CX CAM/ COLUNA/ ATE_SUP 400x500x150 INT	400x500x150
00087422	CX CAM/ COLUNA/ ATE_SUP 400x500x150 EXT	400x500x150
00087430	CX CAM/ COLUNA/ ATE_SUP 500x600x165 INT	500x600x165
00087432	CX CAM/ COLUNA/ ATE_SUP 500x600x165 EXT	500x600x165

Caixa e placa de montagem metálicas. Inclui barramento 6 furos e fechadura metálica ITED, sem chave.

Acessório: Chave para fechadura ITED (cód.002152).



ATE/ PASSAGEM/ COLUNA

CÓDIGO	DESIGNAÇÃO	LxAxP (mm)
00087434	CX ATE/ COLUNA 500x600x200 INT	500x600x200
00087436	CX ATE/ COLUNA 500x600x200 EXT	500x600x200
00087440	CX ATE/ COLUNA 600x600x200 INT	600x600x200
00087442	CX ATE/ COLUNA 600x600x200 EXT	600x600x200
00087450	CX ATE/ COLUNA 700x900x200 INT	700x900x200
00087452	CX ATE/ COLUNA 700x900x200 EXT	700x900x200
00087460	CX ATE/ COLUNA 900x800x200 INT	900x800x200
00087462	CX ATE/ COLUNA 900x800x200 EXT	900x800x200
00087470	CX ATE/ COLUNA 800x1000x200 INT	800x1000x200
00087472	CX ATE/ COLUNA 800x1000x200 EXT	800x1000x200

Caixa e platine metálica, com pré-furações para fixar os equipamentos. Pré-rasgos na porta, para garantir a ventilação por convecção natural. Inclui barramento 6 furos e fechadura metálica ITED, sem chave.

Acessório: Chave para fechadura ITED (cód.002152).





Construa soluções ATE instalando painéis ATI_RACK® ou Raquited® 10" ou 19"

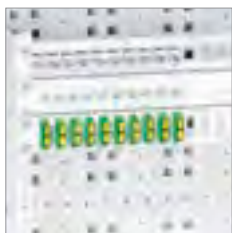

Prático e fácil

Chassi metálico perfurado para fixação dos painéis.

Fundo metálico perfurado para fixação dos chassis.



Fechadura ITED

Fornecido com **fechadura ITED** (cód. 00215).

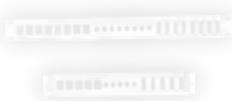

Solução compacta

Painel único que permite incorporar as **três tecnologias** (RG-PC; RG-FO; RG-CC).

myquitérios

Novo Software online disponível em quiterios.pt, ios e android.



Novo software de apoio à construção e orçamentação de ATE



Software de Localização de Certificados ITED



- ✓ Solução de Armário de Telecomunicações de Edifício ATE com painéis ATI_RACK®
- ✓ Ventilação por Convecção Natural
- ✓ IP42 e IK07
- ✓ Inclui fechadura ITED sem chave (cód. 00215)

SOLUÇÃO ATE COM PAINÉIS ATI_RACK®

1- SELECIONE O CHASSI METÁLICO

CÓDIGO	DESIGNAÇÃO	LxA (mm)
0023542	CHASSI ATE P/ PAINÉIS ATI_RACK P100 6U	300x100
0023546	CHASSI ATE P/ PAINÉIS ATI_RACK P70 6U	300x70

Suporte metálico para fixação de painéis ATI_RACK nos ATE.
Dimensão mínima da caixa: L500xA600.

2 - SELECIONE OS PAINÉIS ATI_RACK®

CÓDIGO	DESIGNAÇÃO	LxA (mm)
00098272	PAINEL ATI_RACK VAZIO P/ 14 FO 1U	321x45
00098274	PAINEL ATI_RACK VAZIO P/ 14 FICHAS F/F 1U	321x45
00098276	PAINEL ATI_RACK VAZIO P/ 14 RJ45 CAT6 1U	321x45
00098278	PAINEL ATI_RACK VZ P/ 5RJ45 + 5F/F + 5FO 1U	321x45

Painel vazio para equipar até 14 adaptadores duplos SC/APC para Fibra Óptica (cód. 0023513).

Painel vazio para equipar até 14 fichas tipo F/F (cód. 0023552).
Permite instalar repartidor de coaxial de 4, 6 e 8 saídas.

Painel vazio para equipar até 14 conectores RJ45 CAT6 (cód. 0023570).

Painel vazio para equipar com 5 conectores RJ45 (cód. 0023570), 5 fichas F/F (cód. 0023552) e com 5 adaptadores duplos SC/APC (cód. 0023513).

CÓDIGO	DESIGNAÇÃO	LxA (mm)
00098304	PAINEL ATI_RACK 1xCC4 2U	321x90
00098306	PAINEL ATI_RACK 1xCC6 2U	321x90
00098308	PAINEL ATI_RACK 1xCC8 2U	321x90
00098312	PAINEL ATI_RACK 1xCC12 2U	321x90

Painel equipado com 1 repartidor de 4, 6, 8, 12 saídas para S/MATV ou CATV.
Inclui conectores de compressão 90°.

Outros painéis disponíveis na gama de produtos ATI_RACK®.

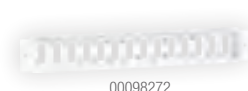

00098272



00098274

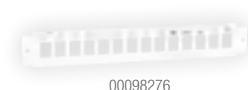

00098276

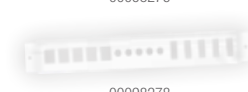

00098278



00098304

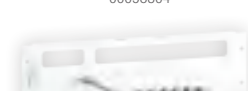

00098306

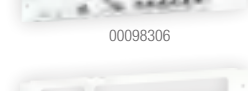

00098308

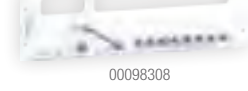

00098312



00098312



- ✓ Solução de Armário de Telecomunicações de Edifício ATE com painéis RAQUITED® 10" ou 19"
- ✓ Ventilação por Convecção Natural
- ✓ IP42 e IK07
- ✓ Inclui fechadura ITED sem chave (cód. 00215)

SOLUÇÃO ATE COM PAINÉIS RAQUITED 10" OU 19"

1- SELECIONE O CHASSI METÁLICO

CÓDIGO	DESIGNAÇÃO	LxA (mm)
0023540	CHASSI ATE P/ PAINÉIS RAQUITED P100 8U	370x100
0023541	CHASSI ATE P/ PAINÉIS RAQUITED P100 4U	211x100

Suporte metálico para fixação de painéis RAQUITED 10" e 19" nos ATE.
Dimensão mínima da caixa para painéis 10": L500 x A600.
Dimensão mínima da caixa para painéis 19": L600 x A600

2 - SELECIONE OS PAINÉIS RAQUITED 10" OU 19"

PAINÉIS RAQUITED 10"

CÓDIGO	DESIGNAÇÃO	LxA (mm)
00100841	PAINEL RAQUITED 10" 1xCC4 1U	255x44
Painel equipado com 1 repartidor 4 saídas para S/MATV ou CATV.		
00100846	PAINEL RAQUITED 10" VAZIO P/ 8 RJ45 1U	255x44
Painel vazio para equipar até 8 conectores RJ45 CAT6 (cód. 0023570).		
00100848	PAINEL RAQUITED 10" VAZIO P/ 8 FICHAS F/F 1U	255x44
Painel vazio para equipar até 8 fichas tipo F/F (cód. 0023552). Permite instalar repartidor de coaxial de 4 e 6 saídas.		
00100850	PAINEL RAQUITED 10" VAZIO P/ 8 FO 1U	255x44
Painel vazio para equipar até 8 adaptadores duplos SC/APC para Fibra Óptica (cód.0023513).		

PAINÉIS RAQUITED 19"

CÓDIGO	DESIGNAÇÃO	LxA (mm)
0010126	PAINEL RAQUITED 19" VAZIO S/ PRAT P/ FO48 1U	485X43
Painel vazio para 24 adaptadores duplos SC/APC (cód.0023513), sem prateleira.		
0010148	PAINEL RAQUITED 19" 9 TOM C/ INTERR 1U	485X43
Painel equipado com 9 tomadas eléctricas e interruptor.		
0010153	PAINEL RAQUITED 19" VZ P/ 24 RJ45 S/ GUIA DE CABOS 1U	485X43
Painel vazio 24 portas para equipar com conectores RJ45 (cód. 0023570), sem guia de cabos.		
0010158	PAINEL RAQUITED 19" VAZIO P/ 24 FICHAS F/F 1U	485X43
Painel vazio para equipar com 24 fichas do tipo F/F (cód. 0023552). Permite instalar repartidor de coaxial de 4, 6 e 8 saídas.		
0010162	PAINEL RAQUITED 19" VAZIO P/ 10F/F + 10 RJ45 1U	485X43
Painel vazio para equipar com 10 fichas do tipo F/F (cód. 0023552) + 10 conectores RJ45 (cód. 0023570). Permite instalar repartidor de coaxial de 4, 6 e 8 saídas.		
0010163	PAINEL RAQUITED 19" VZ P/ 8RJ45 + 8F/F + 8FO 1U	485X43
Painel vazio para equipar 8 conectores RJ45 (cód. 0023570), 8 conectores F/F (cód. 0023552) e 8 adaptadores duplos SC/APC (cód. 0023513). Permite instalar repartidor de coaxial de 4 saídas.		

CÓDIGO	DESIGNAÇÃO	LxAxP (mm)
0023538	PRATELEIRA P/ CHASSI ATE 19" P100	485x43x100

CÓDIGO	DESIGNAÇÃO	LxA (mm)
001010604	PAINEL RAQUITED 19" 1xCC4 1U	485X43
001010606	PAINEL RAQUITED 19" 1xCC6 1U	485X43
001010608	PAINEL RAQUITED 19" 1xCC8 1U	485X43
001010612	PAINEL RAQUITED 19" 1xCC12 1U	485X43
001010616	PAINEL RAQUITED 19" 1xCC16 1U	485X43

Painéis equipados com 1 repartidor de coaxial para 4, 6, 8, 12 e 16 saídas.
Inclui conectores de compressão 90° e cargas de 75Ω.

Os painéis incluem KIT de parafusos (cód. 0010170) para fixar ao chassi





0023577



0023578



0023570



0023580/ 00235801



00235804

CÓDIGO	DESIGNAÇÃO	QT. EMB
0023577	CONECTOR RJ-FLEX ENTRADA	1
0023578	CONECTOR RJ-FLEX SAÍDA	5
0023570	CONECTOR RJ45 CAT6A	5
0023580	CORDÃO RJ45 CAT6 0,5m	1
00235801	CORDÃO RJ45 CAT6 1m	1
00235804	CORDÃO RJ45 CAT6 90° 0,5M	1



0023530



0023534



CÓDIGO	DESIGNAÇÃO	LxAxP (mm)
0023530	PRATELEIRA CATI/ATI_RACK L400 P125	291x17x78
0023534	PRATELEIRA CATI/ATI_RACK L400 P200	291x17x153



0023550



0023551



0023552



0023554



002356202

CÓDIGO	DESIGNAÇÃO	QT. EMB
0023550	FICHA COMPRESSÃO ANGULAR ENCAIXE	5
0023551	FICHA COMPRESSÃO RECTA	5
0023552	FICHA TIPO F/F	5
0023554	FICHA COMPRESSÃO ANGULAR C/ ROSCA	5
002356202	REPARTIDOR "F" 2D	1



00215



002152

CÓDIGO	DESIGNAÇÃO	QT. EMB
00215	FECHADURA METÁLICA S/ CHAVE ITED	1
002152	CHAVE P/ FECHADURA ITED	1



00236



00237



00238



0023820



0023830

CÓDIGO	DESIGNAÇÃO	QT. EMB
00236	FERRAMENTA CRAVAÇÃO REGUA ATI 3G	1
00237	FERRAMENTA CRAVAÇÃO S110.IQ	1
00238	ALICATE CRAVAÇÃO FICHAS RJ 11/12/45	1
0023820	ALICATE COMPRESSÃO CONECTORES F 90°	1
0023830	ALICATE DESCARNAR RG59/RG6/RG7/RG11	1

CÓDIGO	DESIGNAÇÃO	LxAxP (mm)
0023508	ORGANIZADOR P/ 24 FO C/ TAMPA	160x15x100
0023510	ORGANIZADOR FO P/2 ADAPT DUPLEX SC/APC	120x20x80



CÓDIGO	DESIGNAÇÃO	QT. EMB
0023511	ADAPTADOR FO SC/APC SIMPLES C/ PROTECÇÃO	5
0023513	ADAPTADOR FO SC/APC DUPLEX C/ PROTECÇÃO	5



CÓDIGO	DESIGNAÇÃO	DIMENSÃO (m)
0023514	CORDÃO FO SC/APC DUPLEX 2m	2
002351406	CORDÃO FO SC/APC DUPLEX 6m	6
002351408	CORDÃO FO SC/APC DUPLEX 8m	8
002351412	CORDÃO FO SC/APC DUPLEX 12m	12
002351416	CORDÃO FO SC/APC DUPLEX 16m	16
002351420	CORDÃO FO SC/APC DUPLEX 20m	20
002351425	CORDÃO FO SC/APC DUPLEX 25m	25
002351430	CORDÃO FO SC/APC DUPLEX 30m	30
002351435	CORDÃO FO SC/APC DUPLEX 35m	35
002351440	CORDÃO FO SC/APC DUPLEX 40m	40
002351445	CORDÃO FO SC/APC DUPLEX 45m	45
002351450	CORDÃO FO SC/APC DUPLEX 50m	50
002351455	CORDÃO FO SC/APC DUPLEX 55m	55
0023580	CORDÃO FO SC/APC DUPLEX 60m	60
002351465	CORDÃO FO SC/APC DUPLEX 65m	65



Cabo D_{ca} constituído por duas Fibras Ópticas, pré-conectorizado, em ambas as extremidades, com 2 conectores SC/APC.

CÓDIGO	DESIGNAÇÃO	LxAxP (mm)
0023420	SWITCH 8P GIGABIT 10/100/1000	125x75x27







ra^Quited[®]

90 BASTIDORES 19"

92 PAINÉIS 19"

96 BASTIDORES 10"

97 PAINÉIS 10"

98 ACESSÓRIOS

*Ligue-se à **Q**ualidade*

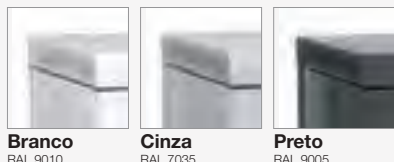

Branco
RAL 9010

Cinza
RAL 7035

Preto
RAL 9005



Branco
RAL 9010



Cinza
RAL 7035



Preto
RAL 9005



- ✓ Soluções de **bastidores** de 19" - para **aplicação mural** com 6U; 8U; 13U e 17U, e **pavimento** com 24U - fornecidos com fechadura metálica com chave (cód. 002132); painel passa cabos (cód. 0010136) e barramento terra.
- ✓ Soluções de **bastidores** de 10", para **aplicação mural** com 6U.
- ✓ Disponíveis em **branco** (RAL 9010), **cinza** (RAL7035) e **preto** (RAL 9005).
- ✓ **Painéis de 1U**, para **Coaxial**, equipados com **repartidor de 4, 6, 8, 12 e 16 saídas** para utilizar como **RG-CC** ou **RC-CC**.

myquitérios

Novo Software online disponível em quiterios.pt, ios e android.



Novo software de apoio à construção e orçamentação de bastidores RAQUITED®

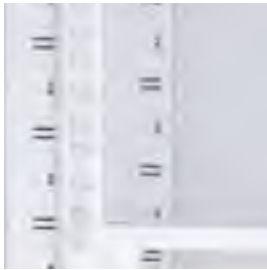

Funcionalidade

Marcação nos perfis para fácil identificação do número de U.

Espaço de reserva superior e inferior.



Acessibilidade

Portas laterais de abertura fácil nos bastidores de 19".

Quatro portas com chave, no bastidor de pavimento.



Passagem de cabos

Aberturas deslizantes nos topos, para passagem de cablagem.



Flexibilidade

Perfis de fixação ajustáveis em profundidade nos bastidores de 19".



Resistência e Harmonia Estética

Porta frontal reversível, com **vidro temperado** nos bastidores de 19".

Robusto, com um **acabamento perfeito em todas as cores.**

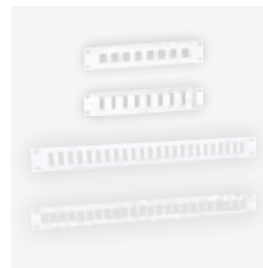

Diversidade de soluções

Painéis de 10" e 19" para FO, CC, PC e aparelhagem eléctrica.

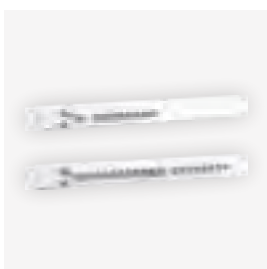

Soluções compactas

Novos painéis 1U para Coaxial, de 4, 6, 8, 12 e 16 saídas. **Novos repartidores de Coaxial** mais compactos.

Permite receber 2 sinais distintos e seleccionar o sinal a distribuir mais facilmente.



Novidade

Painel 19" com calha DIN para instalação de aparelhagem eléctrica.

Tampa frontal amovível para facilitar instalação e manuseamento dos equipamentos.



Protecção para FO

Painel 19" para FO com gaveta, que garante uma **maior protecção da rede de Fibra-Óptica.**

Permite equipar com adaptadores LC ou SC simples.



Ventilação

Ventilação por convecção natural com possibilidade de **ventilação forçada** (bastidores 19"), através do **kit de ventilação** (cód. 0010139) ou do **painel com 3 ventiladores** (cód. 0010142).



- ✓ Bastidores de 19" em Branco (RAL 9010), Cinza (RAL 7035) e Preto (RAL 9005)
- ✓ Murais (6U / 8U / 13U / 17U)
- ✓ Pavimento (24U)
- ✓ Equipado com painel passa cabos
- ✓ Porta frontal com vidro temperado, reversível e fechadura com chave (cód 002132)
- ✓ Ventilação por convecção natural com possibilidade de ventilação forçada
- ✓ IP20



Branco
RAL 9010

Cinza
RAL 7035

Preto
RAL 9005

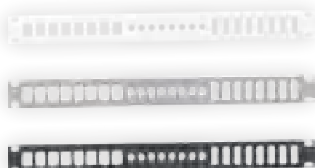

Branco
RAL 9010

Cinza
RAL 7035

Preto
RAL 9005



CÓDIGO	DESIGNAÇÃO	LxAxP (mm)
0010006	RAQUITED 19" MURAL BRANCO 6U	600x380x400
0010006C	RAQUITED 19" MURAL CINZA 6U	600x380x400
0010006P	RAQUITED 19" MURAL PRETO 6U	600x380x400

Inclui 1 painel passa cabos (cód. 0010136).



CÓDIGO	DESIGNAÇÃO	LxAxP (mm)
0010008	RAQUITED 19" MURAL BRANCO 8U	600x460x400
0010008C	RAQUITED 19" MURAL CINZA 8U	600x460x400
0010008P	RAQUITED 19" MURAL PRETO 8U	600x460x400

Inclui 1 painel passa cabos (cód. 0010136).



CÓDIGO	DESIGNAÇÃO	LxAxP (mm)P
0010013	RAQUITED 19" MURAL BRANCO 13U	600x690x400
0010013C	RAQUITED 19" MURAL CINZA 13U	600x690x400
0010013P	RAQUITED 19" MURAL PRETO 13U	600x690x400

Inclui 2 painéis passa cabos (cód. 0010136).



CÓDIGO	DESIGNAÇÃO	LxAxP (mm)
0010017	RAQUITED 19" MURAL BRANCO 17U	600x870x400
0010017C	RAQUITED 19" MURAL CINZA 17U	600x870x400
0010017P	RAQUITED 19" MURAL PRETO 17U	600x870x400

Inclui 2 painéis passa cabos (cód. 0010136).



CÓDIGO	DESIGNAÇÃO	LxAxP (mm)
0010024	RAQUITED 19" PAVIMENTO BRANCO 24U	600x1200x600
0010024C	RAQUITED 19" PAVIMENTO CINZA 24U	600x1200x600
0010024P	RAQUITED 19" PAVIMENTO PRETO 24U	600x1200x600

Inclui 4 painéis passa cabos (cód. 0010136).





001010506



001010604



001010606



001010608



001010612



001010616



001010708C



001010708P



001010716C



001010716P



0010134



0010134C



0010134P



0010136



0010136C



0010136P

CÓDIGO	DESIGNAÇÃO	LxAxP (mm)
001010506	PAINEL RAQUITED 19" RJ_FLEX PC6 1xCC6 FO4 3U	485x133x160

Panel para Repartidor de Cliente de Coaxial (RC-CC) com 1 repartidor de 6 saídas, para S/MATV ou CATV.

Panel para Repartidor de Cliente de Par de Cobre (RC-PC) em categoria 6, com 1 entrada (primário) ou 6 saídas (secundário), para distribuição de voz (até 2 operadores) ou para estabelecer uma rede de dados, com recurso a equipamentos activos.

Repartidor de Cliente de Fibra Óptica (RC-FO) equipado com 2 adaptadores duplos SC/APC (FO 4), com prateleira. Inclui conectores de compressão rectos e cargas 75Ω.

CÓDIGO	DESIGNAÇÃO	LxA (mm)
001010604	PAINEL RAQUITED 19" 1xCC4 1U	485x43
001010606	PAINEL RAQUITED 19" 1xCC6 1U	485x43
001010608	PAINEL RAQUITED 19" 1xCC8 1U	485x43
001010612	PAINEL RAQUITED 19" 1xCC12 1U	485x43
001010616	PAINEL RAQUITED 19" 1xCC16 1U	485x43

Panel para Repartidor de Cliente de Coaxial (RC-CC) com 1 repartidor para S/MATV ou CATV.

RC-CC: 4/6/8/12/16 saídas de Coaxial.

Inclui conectores de compressão rectos e cargas 75Ω.

CÓDIGO	DESIGNAÇÃO	LxA (mm)
001010708C	PAINEL RAQUITED 19" P/ CC4/CC6/CC8 CINZA 1U	485x43
001010708P	PAINEL RAQUITED 19" P/ CC4/CC6/CC8 PRETO 1U	485x43
001010716C	PAINEL RAQUITED 19" P/ CC12/CC16 CINZA 1U	485x43
001010716P	PAINEL RAQUITED 19" P/ CC12/CC16 PRETO 1U	485x43

CÓDIGO	DESIGNAÇÃO	LxA (mm)
0010134	PAINEL RAQUITED 19" PASSA CABOS C/ ESCOVA BRANCO 1U	485x43
0010134C	PAINEL RAQUITED 19" PASSA CABOS C/ ESCOVA CINZA 1U	485x43
0010134P	PAINEL RAQUITED 19" PASSA CABOS C/ ESCOVA PRETO 1U	485x43

Os painéis incluem KIT de parafusos para fixação ao bastidor (cód. 0010170).

CÓDIGO	DESIGNAÇÃO	LxA (mm)
0010136	PAINEL RAQUITED 19" PASSA CABOS BRANCO 1U	485x43
0010136C	PAINEL RAQUITED 19" PASSA CABOS CINZA 1U	485x43
0010136P	PAINEL RAQUITED 19" PASSA CABOS PRETO 1U	485x43

Os painéis incluem KIT de parafusos para fixação ao bastidor (cód. 0010170).

Os painéis incluem KIT de parafusos para fixação ao bastidor (cód. 0010170).

CÓDIGO	DESIGNAÇÃO	LxA (mm)
0010135	PAINEL RAQUITED 19" C/ ARGOLAS BRANCO 1U	485x43
0010135C	PAINEL RAQUITED 19" C/ ARGOLAS CINZA 1U	485x43
0010135P	PAINEL RAQUITED 19" C/ ARGOLAS PRETO 1U	485x43

Os painéis incluem KIT de parafusos para fixação ao bastidor (cód. 0010170).



CÓDIGO	DESIGNAÇÃO	LxA (mm)
0010126	PAINEL RAQUITED 19" VAZIO S/PRAT P/ FO48 1U	485x43

Painel vazio para 24 adaptadores duplos SC/APC (cód.0023513), sem prateleira.



CÓDIGO	DESIGNAÇÃO	LxAxP (mm)
0010128	PAINEL RAQUITED 19" VAZIO C/PRAT P/FO48 BRANCO 1U	485x43x160
0010128C	PAINEL RAQUITED 19" VAZIO C/PRAT P/FO48 CINZA 1U	485x43x160
0010128P	PAINEL RAQUITED 19" VAZIO C/PRAT P/FO48 PRETO 1U	485x43x160

Painel vazio para 24 adaptadores duplos SC/APC (cód.0023513), com prateleira.

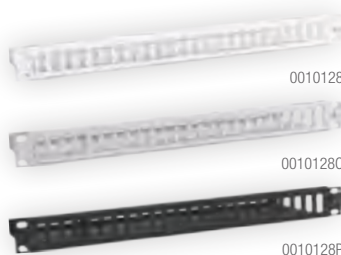

CÓDIGO	DESIGNAÇÃO	LxAxP (mm)
0010129	PAINEL RAQUITED 19" VAZIO GAVETA 24 FO SIMPLES BRANCO 1U	485x43x230
0010129C	PAINEL RAQUITED 19" VAZIO GAVETA 24 FO SIMPLES CINZA 1U	485x43x230
0010129P	PAINEL RAQUITED 19" VAZIO GAVETA 24 FO SIMPLES PRETO 1U	485x43x230

Painel vazio tipo gaveta para 24 adaptadores SC/APC simples (cód. 0023511).



CÓDIGO	DESIGNAÇÃO	LxAxP (mm)
0010130	PAINEL RAQUITED 19" PRATELEIRA P265 BRANCO 1U	485x43x265
0010130C	PAINEL RAQUITED 19" PRATELEIRA P265 CINZA 1U	485x43x265
0010130P	PAINEL RAQUITED 19" PRATELEIRA P265 PRETO 1U	485x43x265

Prateleira com 265mm de profundidade para os bastidores de 400mm de profundidade.



CÓDIGO	DESIGNAÇÃO	LxAxP (mm)
0010131	PAINEL RAQUITED 19" PRATELEIRA P420 BRANCO 1U	485x43x420
0010131C	PAINEL RAQUITED 19" PRATELEIRA P420 CINZA 1U	485x43x420
0010131P	PAINEL RAQUITED 19" PRATELEIRA P420 PRETO 1U	485x43x420

Prateleira com 420mm de profundidade para os bastidores de 600mm de profundidade.



Os painéis incluem KIT de parafusos para fixação ao bastidor (cód. 0010170).



CÓDIGO	DESIGNAÇÃO	LxAxP (mm)
0010139	KIT VENTILAÇÃO C/ TERMOSTATO	120x120x38

Inclui ventilador, calha DIN e termostato para fixar directamente no topo superior do bastidor.



CÓDIGO	DESIGNAÇÃO	LxAxP (mm)
0010142	PAINEL RAQUITED 19" 3 VENT 1U	485x43x205

Painel com 3 ventiladores. Botão de ON/OFF na parte frontal.



0010147



0010147C



0010147P

CÓDIGO	DESIGNAÇÃO	LxAxP (mm)
0010147	PAINEL RAQUITED 19" C/ CALHA DIN BRANCO 3U	485x133x60
0010147C	PAINEL RAQUITED 19" C/ CALHA DIN CINZA 3U	485x133x60
0010147P	PAINEL RAQUITED 19" C/ CALHA DIN PRETO 3U	485x133x60

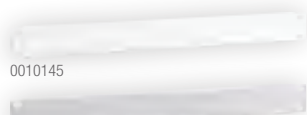

0010145



0010145C



0010145P

CÓDIGO	DESIGNAÇÃO	LxA (mm)
0010145	PAINEL RAQUITED 19" CEGO BRANCO 1U	485x43
0010145C	PAINEL RAQUITED 19" CEGO CINZA 1U	485x43
0010145P	PAINEL RAQUITED 19" CEGO PRETO 1U	485x43



0010146



0010146C



0010146P

CÓDIGO	DESIGNAÇÃO	LxA (mm)
0010146	PAINEL RAQUITED 19" CEGO BRANCO 2U	483x89
0010146C	PAINEL RAQUITED 19" CEGO CINZA 2U	483x89
0010146P	PAINEL RAQUITED 19" CEGO PRETO 2U	483x89

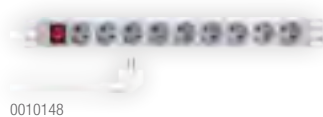

0010148



0010148P

CÓDIGO	DESIGNAÇÃO	LxAxP (mm)
0010148	PAINEL RAQUITED 19" 9 TOM C/ INTERR 1U	485x43x63
0010148P	PAINEL RAQUITED 19" 9 TOM C/ INTERR PRETO 1U	485x43x63

Painel equipado com 9 tomadas eléctricas, com interruptor.

Os painéis incluem KIT de parafusos para fixação ao bastidor (cód. 0010170).

CÓDIGO	DESIGNAÇÃO	LxAxP (mm)
0010150	PAINEL RAQUITED 19" VAZIO P/24RJ45 BRANCO 1U	485x43x90
0010150C	PAINEL RAQUITED 19" VAZIO P/24RJ45 CINZA 1U	485x43x90
0010150P	PAINEL RAQUITED 19" VAZIO P/24RJ45 PRETO 1U	485x43x90

Painel vazio 24 portas para equipar com conectores RJ45 (cód. 0023570), com guia de cabos.

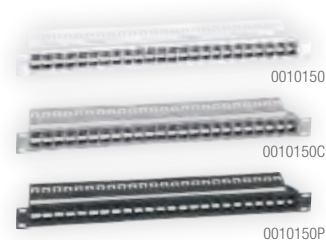

CÓDIGO	DESIGNAÇÃO	LxA (mm)
0010153	PAINEL RAQUITED 19" VZ P/24 RJ45 S/GUIA CABOS BRANCO 1U	485x43
0010153C	PAINEL RAQUITED 19" VZ P/24 RJ45 S/GUIA CABOS CINZA 1U	485x43
0010153P	PAINEL RAQUITED 19" VZ P/24 RJ45 S/GUIA CABOS PRETO 1U	485x43

Painel vazio 24 portas para equipar com conectores RJ45 CAT6 (cód. 0023570), sem guia de cabos.



CÓDIGO	DESIGNAÇÃO	LxA (mm)
0010155	PAINEL RAQUITED 19" VZ P/ 15 RJ_FLEX 1U	485x43

Painel vazio para equipar com 1 conector RJ_FLEX entrada (cód. 0023577) e até 15 conectores RJ_FLEX saída (cód. 0023578).



CÓDIGO	DESIGNAÇÃO	LxA (mm)
0010158	PAINEL RAQUITED 19" VAZIO P/24 FICHAS F/F BRANCO 1U	485x43
0010158C	PAINEL RAQUITED 19" VAZIO P/24 FICHAS F/F CINZA 1U	485x43
0010158P	PAINEL RAQUITED 19" VAZIO P/24 FICHAS F/F PRETO 1U	485x43

Painel vazio para equipar com 24 fichas do tipo F/F (cód. 0023552).

Permite instalar repartidor de coaxial de 4, 6 e 8 saídas.

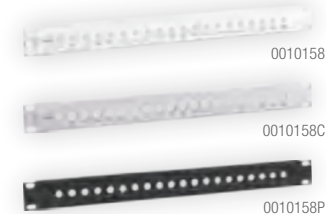

CÓDIGO	DESIGNAÇÃO	LxA (mm)
0010162	PAINEL RAQUITED 19" VAZIO P/ 10F/F+10RJ45 1U	485x43

Painel vazio para equipar com 10 fichas do tipo F/F (cód. 0023552) + 10 conectores RJ45 CAT6 (cód. 0023570).

Permite instalar repartidor de coaxial de 4, 6 e 8 saídas.



CÓDIGO	DESIGNAÇÃO	LxA (mm)
0010163	PAINEL RAQUITED 19" VZ P/ 8RJ45 + 8F/F + 8FO BRANCO 1U	485x43
0010163C	PAINEL RAQUITED 19" VZ P/ 8RJ45 + 8F/F + 8FO CINZA 1U	485x43
0010163P	PAINEL RAQUITED 19" VZ P/ 8RJ45 + 8F/F + 8FO PRETO 1U	485x43

Painel vazio para equipar 8 conectores RJ45 (cód. 0023570), 8 fichas do tipo F/F (cód. 0023552) e 8 adaptadores duplos SC/APC (cód. 0023513).

Permite instalar repartidor de coaxial de 4 saídas.

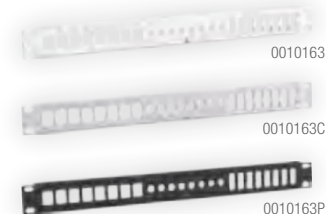

Os painéis incluem KIT de parafusos para fixação ao bastidor (cód. 0010170).



- ✓ Bastidor de 10" em Branco (RAL 9010), Cinza (RAL 7035) e Preto (RAL 9005)
- ✓ Aplicação mural, para painéis de 10", com 6U
- ✓ Porta frontal de abertura à direita ou à esquerda, com fechadura metálica com chave
- ✓ Ventilação por convecção natural
- ✓ IP20

Branco
RAL 9010

Cinza
RAL 7035

Preto
RAL 9005

BASTIDORES 10"

CÓDIGO	DESIGNAÇÃO	LxAxP (mm)
00100708B	RAQUITED 10" MURAL BRANCO 6U	300x340x260
00100708C	RAQUITED 10" MURAL CINZA 6U	300x340x260
00100708P	RAQUITED 10" MURAL PRETO 6U	300x340x260

PAINÉIS 10"

CÓDIGO	DESIGNAÇÃO	LxAxP (mm)
--------	------------	------------

00100840	PAINEL RAQUITED 10" 24 PORTAS VAZIO 2U	255x89x85
-----------------	--	-----------

Painel vazio 24 portas para equipar com conectores RJ45 CAT6 (cód. 0023570).



CÓDIGO	DESIGNAÇÃO	LxAxP (mm)
--------	------------	------------

00100841	PAINEL RAQUITED 10" 1xCC4 1U	255x44
-----------------	------------------------------	--------

Painel para Repartidor de Cliente de Coaxial (RC-CC), equipado com 1 repartidor de 4 saídas, para S/MATV ou CATV.

A ligação às tomadas finais é executada directamente no repartidor.

Inclui conectores de compressão e cargas 75Ω.



00100846	PAINEL RAQUITED 10" VAZIO P/ 8 RJ45 1U	255x44
-----------------	--	--------

Painel vazio para equipar ate 8 conectores RJ45 CAT6 (cód. 0023570).



00100848	PAINEL RAQUITED 10" VAZIO P/ 8 FICHAS F/F 1U	255x44
-----------------	--	--------

Painel vazio para equipar ate 8 fichas tipo F/F (cód. 0023552).

Permite instalar repartidor de coaxial de 4 e 6 saídas.



00100850	PAINEL RAQUITED 10" VAZIO P/ 8 FO 1U	255x44
-----------------	--------------------------------------	--------

Painel vazio para equipar ate 8 adaptadores duplos SC/APC para Fibra Óptica (cód.0023513).



00100852	PAINEL RAQUITED 10" PASSA CABOS 1U	255x44
-----------------	------------------------------------	--------



00100854	PAINEL RAQUITED 10" CEGO 1U	255x44
-----------------	-----------------------------	--------



00100856	PAINEL RAQUITED 10" PRATELEIRA 1U	255x44x160
-----------------	-----------------------------------	------------





002132



0010139



0010170



0023590

CÓDIGO	DESIGNAÇÃO	QT. EMB
002132	FECHADURA METÁLICA CHAVES IGUAIS	1
0010139	KIT VENTILAÇÃO C/ TERMOSTATO 120x120x38	1
0010170	KIT 4 PARAF+PORCA RAQUITED	1
0023590	KIT 4 RODIZIOS P/ RAQUITED 24U	1



0023550 / 0023554



0023551 / 0023552



002356202



002356204



002356206



002356208

CÓDIGO	DESIGNAÇÃO	QT. EMB
0023550	FICHA COMPRESSÃO ANGULAR ENCAIXE	5
0023551	FICHA COMPRESSÃO RECTA	5
0023552	FICHA TIPO F/F	5
0023554	FICHA COMPRESSÃO ANGULAR C/ ROSCA	5
002356202	REPARTIDOR "F" 2D	1
002356204	REPARTIDOR "F" 4D	1
002356206	REPARTIDOR "F" 6D	1
002356208	REPARTIDOR "F" 8D	1



0023570



0023574 / 0023575



0023577



0023578



0023580 / 00235801



00235804

CÓDIGO	DESIGNAÇÃO	QT. EMB
0023570	CONECTOR RJ45 CAT6A	5
0023574	CONECTOR RJ45 CAT6 BLINDADO	5
0023575	CONECTOR RJ45 CAT6A BLINDADO	5
0023577	CONECTOR RJ_FLEX ENTRADA	1
0023578	CONECTOR RJ_FLEX SAÍDA	5
0023580	CORDÃO RJ45 CAT6 0,5m	1
00235801	CORDÃO RJ45 CAT6 1m	1
00235804	CORDÃO RJ45 CAT6 90° 0,5M	1



00236



00237



00238



0023820



0023830

CÓDIGO	DESIGNAÇÃO	QT. EMB
00236	FERRAMENTA CRAVAÇÃO RÉGUA ATI 3G	1
00237	FERRAMENTA CRAVAÇÃO S110.IQ	1
00238	ALICATE CRAVAÇÃO FICHAS RJ 11/12/45	1
0023820	ALICATE COMPRESSÃO CONECTORES F 90°	1
0023830	ALICATE DESCARNAR RG59/RG6/RG7/RG11	1

CÓDIGO	DESIGNAÇÃO	LxAxP (mm)
0023508	ORGANIZADOR P/ 24 FO C/ TAMPA	160x15x100
0023510	ORGANIZADOR FO P/2 ADAPT DUPLEX SC/APC	120x20x80



CÓDIGO	DESIGNAÇÃO	QT. EMB
0023511	ADAPTADOR FO SC/APC SIMPLES C/ PROTECÇÃO	5
0023513	ADAPTADOR FO SC/APC DUPLEX C/ PROTECÇÃO	5



CORDÕES PARA FIBRA ÓPTICA

CÓDIGO	DESIGNAÇÃO	DIMENSÃO (m)
0023514	CORDÃO FO SC/APC DUPLEX 2m	2
002351406	CORDÃO FO SC/APC DUPLEX 6m	6
002351408	CORDÃO FO SC/APC DUPLEX 8m	8
002351412	CORDÃO FO SC/APC DUPLEX 12m	12
002351416	CORDÃO FO SC/APC DUPLEX 16m	16
002351420	CORDÃO FO SC/APC DUPLEX 20m	20
002351425	CORDÃO FO SC/APC DUPLEX 25m	25
002351430	CORDÃO FO SC/APC DUPLEX 30m	30
002351435	CORDÃO FO SC/APC DUPLEX 35m	35
002351440	CORDÃO FO SC/APC DUPLEX 40m	40
002351445	CORDÃO FO SC/APC DUPLEX 45m	45
002351450	CORDÃO FO SC/APC DUPLEX 50m	50
002351455	CORDÃO FO SC/APC DUPLEX 55m	55
002351460	CORDÃO FO SC/APC DUPLEX 60m	65
002351465	CORDÃO FO SC/APC DUPLEX 65m	65



Cabo D_{ca} constituído por duas Fibras Ópticas, pré-conectorizado, em ambas as extremidades, com 2 conectores SC/APC.

CÓDIGO	DESIGNAÇÃO	LxAxP (mm)
0023420	SWITCH 8P GIGABIT 10/100/1000	125x75x27





NOVIDADE





compactiv

- 104 CAIXA VAZIA
- 105 CORTE GERAL + BARRAMENTO
- 105 PROTECÇÃO SAÍDAS
- 106 ACESSÓRIOS



- ✓ Solução Inovadora de Quadros de Coluna Classe II de Isolamento que responde aos requisitos mais exigentes das instalações colectivas.
- ✓ De design compacto, os novos produtos da gama Compactiv são ideais para remodelações.
- ✓ Fabricados e ensaiados segundo as normas **EN IEC 61439-1:2020** e **EN IEC 61439-2:2020**
- ✓ **IP44** e **IK08**



Compacto e funcional

Quadro composto por Corte Geral + Barramento e Protecção de Saídas, numa solução compacta.



Segurança e Resistência

Caixa Classe II de Isolamento com aro, porta e revestimento em alumínio.



Acessibilidade

Porta com fechadura selável. Permite substituição por fechadura com chave.



Protecção Suplementar

Acesso restrito às partes condutoras activas, garantido por uma protecção suplementar em policarbonato.

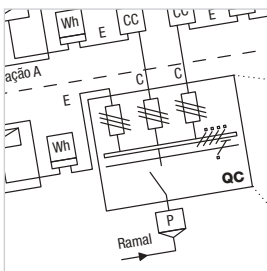

Solução personalizável

Construção modular e facilmente configurável, de acordo com o projecto e a tipologia do edifício.



Nova dobradiça

Nova dobradiça com perno metálico nas caixas com altura igual ou superior a 750mm.

myquitérios

Novo Software online disponível em quiterios.pt, ios e android.

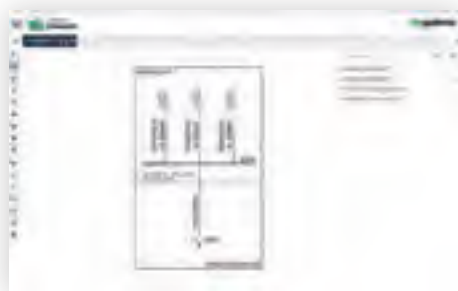

Novo software de apoio à construção e orçamentação de Quadros Compactiv



- ✓ Solução com design compacto, constituída por:
 - Caixa base em plástico com aro, porta e revestimento em alumínio e protecção em policarbonato
 - Corte Geral + Barramento para In 63A; 80A; 100A; 125A; 160A; 250A
 - Protecção até 6 saídas, com seccionadores 14x51, 22x58 e/ou bases NH003
- ✓ Fabricados e ensaiados segundo a norma EN IEC 61439-1:2020 e EN IEC 61439-2:2020
- ✓ IP44 e IK08
- ✓ Ideais para remodelações



CAIXA VAZIA

CÓDIGO	DESIGNAÇÃO	LxAxP (mm)
001470620	CX COMPACTIV VZ CG + BARR ATÉ 2 SAÍDAS L400xA875	400x875x200
001470640	CX COMPACTIV VZ CG + BARR ATÉ 4 SAÍDAS L400xA1125	400x1125x200
001471220	CX COMPACTIV VZ CG + BARR ATÉ 3 SAÍDAS L550xA875	550x875x200
001471240	CX COMPACTIV VZ CG + BARR ATÉ 6 SAÍDAS L550xA1125	550x1125x200

CORTE GERAL + BARRAMENTO

CÓDIGO	DESIGNAÇÃO
001472408	CONJ CTIV APARELH C.GERAL 63A + BARRAM L400
001472412	CONJ CTIV APARELH C.GERAL 80A + BARRAM L400
001472416	CONJ CTIV APARELH C.GERAL 100A + BARRAM L400
001472420	CONJ CTIV APARELH C.GERAL 125A + BARRAM L400
001472422	CONJ CTIV APARELH C.GERAL 125A C/MX + BARRAM L400
001472424	CONJ CTIV APARELH C.GERAL 160A + BARRAM L400
001472426	CONJ CTIV APARELH C.GERAL 160A C/MX + BARRAM L400
001472428	CONJ CTIV APARELH C.GERAL 250A + BARRAM L400
001472430	CONJ CTIV APARELH C.GERAL 250A C/MX + BARRAM L400
001472808	CONJ CTIV APARELH C.GERAL 63A + BARRAM L550
001472812	CONJ CTIV APARELH C.GERAL 80A + BARRAM L550
001472816	CONJ CTIV APARELH C.GERAL 100A + BARRAM L550
001472820	CONJ CTIV APARELH C.GERAL 125A + BARRAM L550
001472822	CONJ CTIV APARELH C.GERAL 125A C/MX + BARRAM L550
001472824	CONJ CTIV APARELH C.GERAL 160A + BARRAM L550
001472826	CONJ CTIV APARELH C.GERAL 160A C/MX + BARRAM L550
001472828	CONJ CTIV APARELH C.GERAL 250A + BARRAM L550
001472830	CONJ CTIV APARELH C.GERAL 250A C/MX + BARRAM L550



PROTECÇÃO SAÍDAS

CÓDIGO	DESIGNAÇÃO
001474408	CONJ COMPACTIV APARELHAGEM SAÍDAS 14x51 1P
001474412	CONJ COMPACTIV APARELHAGEM SAÍDAS 22x58 1P
001474416	CONJ COMPACTIV APARELHAGEM SAÍDAS NH00 1P
001475208	CONJ COMPACTIV APARELHAGEM SAÍDAS 14x51 3P
001475212	CONJ COMPACTIV APARELHAGEM SAÍDAS 22x58 3P
001475216	CONJ COMPACTIV APARELHAGEM SAÍDAS NH00 3P





00206

0021008

CÓDIGO	DESIGNAÇÃO	QT. EMB
00206	FECHADURA TRIANG PLÁSTICO T10mm C/ CHAVE	1
0021008	PUXADOR RODAR PLÁSTICO PLANO	1



CÓDIGO	DESIGNAÇÃO	QT. EMB
002147	FECHADURA S/ CHAVE P100/QC (EDP 273211)	1
0021462	FECHADURA S/CHAVE P100 EDP3 (20176459)	1



CÓDIGO	DESIGNAÇÃO	QT. EMB
00146510*	CONTACTO AUXILIAR 125A-630A	1
00146520*	CONTACTO AUXILIAR 800A-1000A	1

* Acessório para ligação à botoneira de corte.



CÓDIGO	DESIGNAÇÃO	QT. EMB
00484	CONJUNTO SINALIZADORES L1, L2, L3	1



CÓDIGO	DESIGNAÇÃO	QT. EMB
002502	ISOLADOR SB1 C/PERNO M6x12	5



002512 / 002514

CÓDIGO	DESIGNAÇÃO	QT. EMB
002512	CAPUZ+ANILHA PLAST M6	4
002514	CAPUZ+ANILHA PLAST M8	4



CÓDIGO	DESIGNAÇÃO	QT. EMB
00226	PARAFUSO C/PORCA JUNÇÃO EXT	4



00284112

00284114

CÓDIGO	DESIGNAÇÃO	QT. EMB
00284112	SECCIONADOR 14x51 1P	3
00284114	SECCIONADOR 14x51 3P	1
00284118	SECCIONADOR 22x58 1P	3
00284120	SECCIONADOR 22x58 3P	1



00284118



00284120





QUADRO-COLUNAS

- 112 CAIXAS CORTE-GERAL
- 113 CAIXAS BARRAMENTO
- 114 CAIXAS PROTECÇÃO SAÍDAS
- 115 CAIXAS SERVIÇOS COMUNS CLASSE II
- 115 CAIXAS CORTE GERAL + TÍ'S + SAÍDAS
- 115 LIGAÇÃO SUPLEMENTAR
- 116 CAIXAS COLUNA ATÉ 95mm²
- 117 CAIXAS COLUNA ATÉ 150mm²
- 118 ACESSÓRIOS



- ✓ Esta série é apresentada por funções - **corte geral, barramento e protecção de saída** - que, agrupadas entre si, formam um **Quadro-Colunas**.
- ✓ Tendo como função principal a **alimentação das instalações de utilização** (apartamentos, garagens, serviços comuns, etc), **de qualquer edifício colectivo**, é de extrema importância o **correcto dimensionamento destes quadros**, considerando os requisitos técnicos especificados no projecto e a sua correcta localização e dimensão.
- ✓ A **Quitérios** dispõe de uma **equipa especializada no desenvolvimento das melhores soluções de Quadro-Colunas**.

QUADRO-COLUNAS



Segurança

Marcação de todas as conexões, garantindo a **inviolabilidade** do produto.

Solução fabricada e ensaiada segundo a EN 61439.

Aplicação do binário de aperto para garantir segurança em todas as conexões.



Acessibilidade

Fechadura plástica triangular **selável** em todas as caixas.



Protecção

Evita **contactos furtivos** através da **protecção em policarbonato** nos barramentos e saídas.

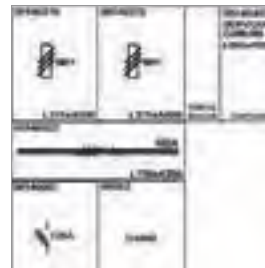

Modularidade

Soluções personalizadas em função dos requisitos do projecto e do espaço disponível para a sua instalação.



Facilidade de conexão

Permite a **fixação de equipamentos de grandes dimensões.**

Possibilidade de instalar uma caixa de entrada a montante do corte geral para facilitar as ligações do distribuidor de energia.

myquitérios

Novo Software online disponível em quiterios.pt, ios e android.

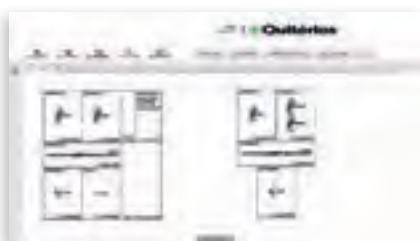

Novo software de apoio à construção e orçamentação de Quadro-Colunas

IP43 - IK07



CÓDIGO	DESIGNAÇÃO	LxAxP (mm)
00146007	CX CORTE-GERAL L375xA500 CCG 125A	375x500x200
00146008	CX CORTE-GERAL L375xA500 CCG 125A C/MX	375x500x200
00146010	CX CORTE-GERAL L500xA500 CCG 125A	500x500x200
00146011	CX CORTE-GERAL L500xA500 CCG 125A C/MX	500x500x200
00146013	CX CORTE-GERAL L375xA500 CCG 160A	375x500x200
00146014	CX CORTE-GERAL L375xA500 CCG 160A C/MX	375x500x200
00146016	CX CORTE-GERAL L500xA500 CCG 160A	500x500x200
00146017	CX CORTE-GERAL L500xA500 CCG 160A C/MX	500x500x200
00146019	CX CORTE-GERAL L375xA500 CCG 250A	375x500x200
00146020	CX CORTE-GERAL L375xA500 CCG 250A C/MX	375x500x200
00146022	CX CORTE-GERAL L500xA500 CCG 250A	500x500x200
00146023	CX CORTE-GERAL L500xA500 CCG 250A C/MX	500x500x200
00146028	CX CORTE-GERAL L500xA500 CCG 400A	500x500x200
00146029	CX CORTE-GERAL L500xA500 CCG 400A C/MX	500x500x200
00146031	CX CORTE-GERAL L600xA850 CCG 630A	600x850x280
00146032	CX CORTE-GERAL L600xA850 CCG 630A C/MX	600x850x280
00146034	CX CORTE-GERAL L600xA850 CCG 800A	600x850x280
00146035	CX CORTE-GERAL L600xA850 CCG 800A C/MX	600x850x280
001460362	CX CORTE-GERAL L600xA850 CCG 1000A	600x850x280
001460364	CX CORTE-GERAL L600xA850 CCG 1000A C/ MX	600x850x280

* Isolamento equivalente à Classe II em invólucro metálico.
Sob consulta: Bobine MN; IP; IK e intensidades superiores.

CÓDIGO	DESIGNAÇÃO	LxAxP (mm)
00146122	CX BARRAMENTO L750xA250 CBR 160A	750x250x200
00146125	CX BARRAMENTO L1000xA250 CBR 160A	1000x250x200
00146128	CX BARRAMENTO L1250xA250 CBR 160A	1250x250x200
00146131	CX BARRAMENTO L750xA250 CBR 250A	750x250x200
00146134	CX BARRAMENTO L1000xA250 CBR 250A	1000x250x200
00146137	CX BARRAMENTO L1250xA250 CBR 250A	1250x250x200
00146140	CX BARRAMENTO L750xA250 CBR 400A	750x250x200
00146143	CX BARRAMENTO L1000xA250 CBR 400A	1000x250x200
00146146	CX BARRAMENTO L1250xA250 CBR 400A	1250x250x200
001461562	CX BARRAMENTO L750XA400 CBR 630A	750X400X280
001461564	CX BARRAMENTO L1000XA400 CBR 630A	1000X400X280
001461566	CX BARRAMENTO L1250XA400 CBR 630A	1250X400X280
00146158	CX BARRAMENTO L750xA400 CBR 800A	750x400x280
00146161	CX BARRAMENTO L1000xA400 CBR 800A	1000x400x280
00146164	CX BARRAMENTO L1250xA400 CBR 800A	1250x400x280
001461652	CX BARRAMENTO L750xA400 CBR 1000A	750x400x280
001461654	CX BARRAMENTO L1000xA400 CBR 1000A	1000x400x280
001461656	CX BARRAMENTO L1250xA400 CBR 1000A	1250x400x280



* Isolamento equivalente à Classe II em invólucro metálico.
Sob consulta: intensidades superiores; IP e IK superiores.

IP43 - IK07



CÓDIGO	DESIGNAÇÃO	LxAxP (mm)
00146240	CX PROT SAÍDAS L250xA500 CPS 1S SC14x51 TRIF	250x500x200
00146243	CX PROT SAÍDAS L375xA500 CPS 1S SC14x51 TRIF	375x500x200
00146246	CX PROT SAÍDAS L250xA500 CPS 1S SC22x58 TRIF	250x500x200
00146249	CX PROT SAÍDAS L375xA500 CPS 1S SC22x58 TRIF	375x500x200
00146252	CX PROT SAÍDAS L250xA500 CPS 1S NH00 TRIF	250x500x200
00146255	CX PROT SAÍDAS L375xA500 CPS 1S NH00 TRIF	375x500x200
00146258	CX PROT SAÍDAS L250xA500 CPS 2S SC14x51 TRIF	250x500x200
00146261	CX PROT SAÍDAS L375xA500 CPS 2S SC14x51 TRIF	375x500x200
00146264	CX PROT SAÍDAS L250xA500 CPS 2S SC22x58 TRIF	250x500x200
00146267	CX PROT SAÍDAS L375xA500 CPS 2S SC22x58 TRIF	375x500x200
00146270	CX PROT SAÍDAS L250xA500 CPS 2S NH00 TRIF	250x500x200
00146273	CX PROT SAÍDAS L375xA500 CPS 2S NH00 TRIF	375x500x200
00146276	CX PROT SAÍDAS L375xA500 CPS 1S NH1 TRIF	375x500x200
00146279	CX PROT SAÍDAS L500xA500 CPS 1S NH1 TRIF	500x500x200
00146282	CX PROT SAÍDAS L500xA500 CPS 1S NH00 + 1S NH1 TRIF	500x500x200
00146285	CX PROT SAÍDAS L375xA500 CPS 1S NH2 TRIF	375x500x200
00146288	CX PROT SAÍDAS L500xA500 CPS 1S NH2 TRIF	500x500x200
00146291	CX PROT SAÍDAS L500xA500 CPS 1S NH3 TRIF	500x500x200
00146294	CX PROT SAÍDAS L600xA850 CPS 1S NH3 TRIF	600x850x280

* Isolamento equivalente à Classe II em invólucro metálico.
Sob consulta: intensidades superiores; IP e IK superiores.

IP54 - IK07

SERVIÇOS COMUNS COM DCP

CÓDIGO	DESIGNAÇÃO	LxAxP (mm)
00146451	CX AGRUP SERV COMUNS CL2 P/QC 16MD L250xA1250	250x1250x200
00146452	CX AGRUP SERV COMUNS CL2 P/QC 64MD L400xA1250	400x1250x200

Invólucros Classe II de Isolamento, com aro e porta em alumínio.
Caixa de contador de acordo com a DMA-C62-805/N 2ª Ed, para instalação do contador ECCE.



SERVIÇOS COMUNS SEM DCP

CÓDIGO	DESIGNAÇÃO	LxAxP (mm)
00146456	CX AGRUP SERV COMUM S/ DCP CL2 P/ QC 24MD L250xA1000	250x1000x200
00146457	CX AGRUP SERV COMUM S/ DCP CL2 P/ QC 32MD L250xA1250	250x1250x200
00146458	CX AGRUP SERV COMUM S/ DCP CL2 P/ QC 80MD L400xA1250	400x1250x200

Invólucros Classe II de Isolamento, com aro e porta em alumínio.
Caixa de contador de acordo com a DMA-C62-805/N 2ª Ed, para instalação do contador ECCE.

CORTE GERAL + TI'S + SAÍDAS

CÓDIGO	DESIGNAÇÃO	LxAxP (mm)
+47030	CX CORTE GERAL 125A + TI's + 1S NH00	500x1100x200
+47034	CX CORTE GERAL 160A + TI's + 1S NH1	500x1100x200
+47038	CX CORTE GERAL 250A + TI's + 1S NH1	500x1100x200

Quadro Classe II de Isolamento, equipado com corte geral, barras para TI's e uma saída trifásica.
Caixa para aplicação saliente (EXT) com Reforço da Resistência Mecânica.
Outras opções sob consulta.



IP55 - IK10

LIGAÇÃO SUPLEMENTAR

CÓDIGO	DESIGNAÇÃO
00146414	LIGAÇÃO SUPL QC CX ENTRADA 160A (CORTE-BARR)
00146416	LIGAÇÃO SUPL QC CX ENTRADA 250A (CORTE-BARR)
00146418	LIGAÇÃO SUPL QC CX ENTRADA 400A (CORTE-BARR)
00146420	LIGAÇÃO SUPL QC CX ENTRADA 630A (CORTE-BARR)
00146422	LIGAÇÃO SUPL QC CX ENTRADA 800A (CORTE-BARR)
00146423	LIGAÇÃO SUPL QC CX ENTRADA 1000A (CORTE-BARR)

Interligação do barramento de entrada ao interruptor corte geral.





CÓDIGO	DESIGNAÇÃO	LxAxP (mm)	IP/ IK
+44010	CX COLUNA CC 1 SAÍDA 95/16 P125 INT	375x250x125	IP54/ IK07
+44210 ^{a)}	CX COLUNA CC 1 SAÍDA 95/16 P125 EXT	375x250x125	IP54/ IK07
+44012	CX COLUNA CC 1 SAÍDA 95/16 P200 INT	375x250x200	IP54/ IK07
+44212 ^{b)}	CX COLUNA CC 1 SAÍDA 95/16 P200 EXT	375x250x200	IP54/ IK07

Acessório: Reforço da Resistência Mecânica para aplicação saliente a) 0022012; b) 0022014, conferindo grau de protecção contra impactos mecânicos IK09.

CONJUNTOS DE APARELHAGEM PARA CAIXAS COLUNA 95/16 CLASSE II - 1 SAÍDA



CÓDIGO	DESIGNAÇÃO
0037102 ^{c)}	CONJ APARELH CC1 95/16 T00 1S
0037104	CONJ APARELH CC1 95/16 SC14x51 1S
0037106	CONJ APARELH CC1 95/16 SC22x58 1S

c) Artigo fabricado por encomenda.



CÓDIGO	DESIGNAÇÃO	LxAxP (mm)	IP/ IK
+44015	CX COLUNA CC 2 SAÍDAS 95/16 P125 INT	475x375x125	IP54/ IK07
+44215 ^{a)}	CX COLUNA CC 2 SAÍDAS 95/16 P125 EXT	475x375x125	IP54/ IK07
+44017	CX COLUNA CC 2 SAÍDAS 95/16 P200 INT	475x375x200	IP54/ IK07
+44217 ^{b)}	CX COLUNA CC 2 SAÍDAS 95/16 P200 EXT	475x375x200	IP54/ IK07

Acessório: Reforço da Resistência Mecânica para aplicação saliente a) 0022036; b) 0022038, conferindo grau de protecção contra impactos mecânicos IK09.

CONJUNTOS DE APARELHAGEM PARA CAIXAS COLUNA 95/16 CLASSE II - 2 SAÍDAS



CÓDIGO	DESIGNAÇÃO
0037122 ^{c)}	CONJ APARELH CC2 95/16 T00 2S
0037124	CONJ APARELH CC2 95/16 SC14x51 2S
0037126	CONJ APARELH CC2 95/16 SC22x58 2S

c) Artigo fabricado por encomenda.



CÓDIGO	DESIGNAÇÃO	LxAxP (mm)	IP/ IK
+44020	CX COLUNA CC 3/4 SAÍDAS 95/16 P125 INT	550x500x125	IP54/ IK07
+44220 ^{a)}	CX COLUNA CC 3/4 SAÍDAS 95/16 P125 EXT	550x500x125	IP54/ IK07
+44022	CX COLUNA CC 3/4 SAÍDAS 95/16 P200 INT	550x500x200	IP54/ IK07
+44222 ^{b)}	CX COLUNA CC 3/4 SAÍDAS 95/16 P200 EXT	550x500x200	IP54/ IK07

Acessório: Reforço da Resistência Mecânica para aplicação saliente a) 0022054; b) 0022056, conferindo grau de protecção contra impactos mecânicos IK09.

CONJUNTOS DE APARELHAGEM PARA CAIXAS COLUNA 95/16 CLASSE II - 3 SAÍDAS



CÓDIGO	DESIGNAÇÃO
0037142 ^{c)}	CONJ APARELH CC3 95/16 T00 3S
0037144	CONJ APARELH CC3 95/16 SC14x51 3S
0037146	CONJ APARELH CC3 95/16 SC22x58 3S

CONJUNTOS DE APARELHAGEM PARA CAIXAS COLUNA 95/16 CLASSE II - 4 SAÍDAS



CÓDIGO	DESIGNAÇÃO
0037162 ^{c)}	CONJ APARELH CC4 95/16 T00 4S
0037164	CONJ APARELH CC4 95/16 SC14x51 4S
0037166	CONJ APARELH CC4 95/16 SC22x58 4S

c) Artigo fabricado por encomenda.

Recomenda-se a utilização de caixa de profundidade 200mm para colunas montantes com tubagem superior a 90mm².

IP54 - IK07

CÓDIGO	DESIGNAÇÃO	LxAxP (mm)
+44030	CX COLUNA CC 1/4 SAÍDAS 150/35 P200 INT	750x475x200
+44230*	CX COLUNA CC 1/4 SAÍDAS 150/35 P200 EXT	750x475x200

Inclui platine metálica com pré-furações para fixar os equipamentos.

*Caixa para instalação saliente (EXT), fabricada com revestimento metálico - Reforço da Resistência Mecânica - conferindo grau de protecção contra impactos mecânicos IK09.



CÓDIGO	DESIGNAÇÃO
0037112	CONJ APARELH CC1 150/35 SC22x58 1S
0037132	CONJ APARELH CC2 150/35 SC22x58 2S
0037152	CONJ APARELH CC3 150/35 SC22x58 3S
0037172	CONJ APARELH CC4 150/35 SC22x58 4S



0037152



0037172

Nota: O carimbo "FABRICO POR ENCOMENDA" identifica os produtos que a Quitérios não tem disponível para entrega imediata. Estes produtos são fabricados mediante encomenda e estão, por isso, sujeitos a prazos de entrega mais prolongados e /ou quantidades mínimas.



00206

0021008

CÓDIGO	DESIGNAÇÃO	QT. EMB
00206	FECHADURA TRIANG PLÁSTICO T10mm C/ CHAVE	1
0021008	PUXADOR RODAR PLÁSTICO PLANO	1



CÓDIGO	DESIGNAÇÃO	QT. EMB
002147	FECHADURA S/ CHAVE P100/QC (EDP 273211)	1
0021462	FECHADURA S/CHAVE P100 EDP3 (20176459)	1



CÓDIGO	DESIGNAÇÃO	QT. EMB
00146510*	CONTACTO AUXILIAR 125A-630A	1
00146520*	CONTACTO AUXILIAR 800A-1000A	1

* Acessório para ligação à botoneira de corte.



CÓDIGO	DESIGNAÇÃO	QT. EMB
00484	CONJUNTO SINALIZADORES L1, L2, L3	1



CÓDIGO	DESIGNAÇÃO	QT. EMB
00242	PLACA DERIV DIAG H MONT C5B 95/16	5



0024424

0024420

CÓDIGO	DESIGNAÇÃO	QT. EMB
0024420	BORNE 150/35mm 2 DERIV	5
0024424	BORNE 150/35mm 4 DERIV	5

CÓDIGO	DESIGNAÇÃO	QT. EMB
002502	ISOLADOR SB1 C/PERNO M6x12	5



CÓDIGO	DESIGNAÇÃO	QT. EMB
002512	CAPUZ+ANILHA PLAST M6	4
002514	CAPUZ+ANILHA PLAST M8	4



002512 / 002514

CÓDIGO	DESIGNAÇÃO	QT. EMB
00226	PARAFUSO C/PORCA JUNÇÃO EXT	4



CÓDIGO	DESIGNAÇÃO	QT. EMB
00284112	SECCIONADOR 14x51 1P	3
00284114	SECCIONADOR 14x51 3P	1
00284118	SECCIONADOR 22x58 1P	3
00284120	SECCIONADOR 22x58 3P	1



00284112

00284114



00284118

00284120

CÓDIGO	DESIGNAÇÃO	QT. EMB
00284130	BASE NH00 1P	3



00284130





CENTRALIZAÇÃO DE CONTAGEM

- 124 CAIXAS CORTE GERAL
- 124 CAIXAS BARRAMENTO
- 124 CAIXAS BARRAMENTO + PROTECÇÃO
- 124 CAIXAS PROTECÇÃO
- 125 CAIXAS CONTAGEM
- 125 CAIXAS LIGAÇÃO
- 125 CONJUNTOS DE APARELHAGEM
- 125 CAIXAS VAZIAS
- 126 ACESSÓRIOS



- ✓ Solução de **Contagem Centralizada** para edifícios, composta por caixa base em **poliéster reforçado a fibra de vidro** e caixa de **Corte Geral** em plástico com reforço metálico e aro e porta em alumínio.
- ✓ **Classe II de Isolamento.**
- ✓ Fabricada e ensaiada segundo a **EN IEC 61439-2**, os **ensaios de rotina são realizados a 100%**.



Acessibilidade e Segurança

União da caixa base e tampa através de **parafusos** plásticos seláveis.



Diversidade e Resistência

Tampa em policarbonato, disponível nas versões **opaca e transparente** (excepto caixa de Corte Geral).



União Perfeita entre Caixas

Construção modular, garantindo uma **união perfeita** entre caixas.



Versatilidade

Possibilidade de **instalação** da caixa de corte geral à **esquerda** ou à **direita**, com **abertura da porta no mesmo sentido**.



Flexibilidade e segurança

Fechadura triangular plástica, permitindo instalação da fechadura do distribuidor de energia.

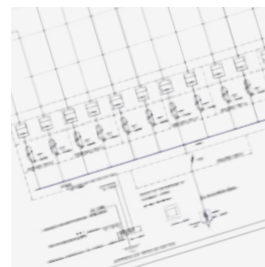

Modularidade

Soluções personalizadas em função dos requisitos do projecto e do espaço disponível para a sua instalação.

myquitérios

Novo Software online disponível em quiterios.pt, ios e android.



Novo software de apoio à construção e orçamentação de Centralização de Contagem

IP43 - IK09



CAIXAS DE CORTE GERAL

CÓDIGO	DESIGNAÇÃO	LxAxP (mm)
0014500304	CX CCT SMX CORTE GERAL 63A L400	400x375x200
0014500306	CX CCT SMX CORTE GERAL 80A L400	400x375x200
0014500308	CX CCT SMX CORTE GERAL 100A L400	400x375x200
0014500310	CX CCT SMX CORTE GERAL 125A L400	400x375x200
0014500311	CX CCT SMX CORTE GERAL 125A L400 C/ MX	400x375x200
0014500312	CX CCT SMX CORTE GERAL 160A L400	400x375x200
0014500313	CX CCT SMX CORTE GERAL 160A L400 C/ MX	400x375x200
0014500314	CX CCT SMX CORTE GERAL 250A L400	400x375x200
0014500315	CX CCT SMX CORTE GERAL 250A L400 C/ MX	400x375x200
0014500316	CX CCT SMX CORTE GERAL 400A L550	550x375x200
0014500317	CX CCT SMX CORTE GERAL 400A L550 C/ MX	550x375x200
0014500318	CX CCT SMX CORTE GERAL 630A L550	550x375x200
0014500319	CX CCT SMX CORTE GERAL 630A L550 C/ MX	550x375x200

IP43 - IK09



CAIXAS DE BARRAMENTO

CÓDIGO	DESIGNAÇÃO	LxAxP (mm)
00145054	CX CCT BARRAMENTO 160A L630	630x285x185
00145058	CX CCT BARRAMENTO 250A L630	630x285x185
00145060	CX CCT BARRAMENTO 400A L630	630x398x225
00145062	CX CCT BARRAMENTO 100A L760	760x285x185
00145064	CX CCT BARRAMENTO 160A L760	760x285x185
00145066	CX CCT BARRAMENTO 250A L760	760x285x185
00145070	CX CCT BARRAMENTO 400A L760	760x380x225
00145074	CX CCT BARRAMENTO 630A L630	630x398x225
00145078	CX CCT BARRAMENTO 630A L760	760x380x225

As caixas de barramento são fornecidas com tampa opaca.
Tampa transparente, sob consulta.

IP43 - IK09



CAIXAS DE BARRAMENTO + PROTECÇÃO

CÓDIGO	DESIGNAÇÃO	LxAxP (mm)
00145104	CX CCT BARR 100A + PROTEC P/SECCION 3CT L630	630x398x225
00145108	CX CCT BARR 100A + PROTEC P/SECCION 6CT L630	630x570x185
00145116	CX CCT BARR 100A + PROTEC P/SECCION 4CT L760	760x380x225

As caixas de barramento + protecção são fornecidas com tampa opaca.
Tampa transparente, sob consulta.

IP43 - IK09



CAIXAS DE PROTECÇÃO

CÓDIGO	DESIGNAÇÃO	LxAxP (mm)
00145144	CX CCT PROTEC P/SECCION ATÉ 3CT L630	630x285x185
00145148	CX CCT PROTEC P/SECCION ATÉ 6CT L630	630x398x225
00145156	CX CCT PROTEC P/SECCION ATÉ 4CT L760	760x285x185
00145160	CX CCT PROTEC P/SECCION ATÉ 8CT L760	760x380x225

As caixas de protecção são fornecidas com tampa opaca.
Tampa transparente, sob consulta.

CAIXAS DE CONTAGEM

CÓDIGO	DESIGNAÇÃO	LxAxP (mm)
00145172	CX CCT P/1 CONT MONOF/TRIF L285	285x380x185
00145172AG	AGRUPAGEM CX 00145172	
00145174	CX CCT P/3 CONT MONOF/TRIF L630	630x398x225
00145175	CX CCT P/4 CONT MONOF L630	630x285x185
00145176	CX CCT P/8 CONT MONOF L630	630x570x185
00145178	CX CCT P/4 CONT MONOF/TRIF L760	760x380x225

IP43 - IK09



As caixas de contagem são fornecidas com tampa transparente.

A caixa 00145172 quando agrupada a uma CCT, como caixa extra, deve incluir o código 00145172AG.

CAIXAS DE LIGAÇÃO

CÓDIGO	DESIGNAÇÃO	LxAxP (mm)
00145190	CX CCT P/BORNES LIGAÇÃO L630	630x285x185
00145194	CX CCT P/BORNES LIGAÇÃO L760	760x285x185

IP43 - IK09



As caixas de ligação são fornecidas com tampa opaca.

Tampa transparente, sob consulta.

CONJUNTOS DE APARELHAGEM

CÓDIGO	DESIGNAÇÃO
00145204	CONJ APAR 14X51 3P + BORNES TRIF CCT BAIXA
00145208	CONJ APAR 14X51 3P + BORNES TRIF CCT ALTA
00145212	CONJ APAR 14X51 1P + BORNES MON CCT BAIXA
00145216	CONJ APAR 14X51 1P + BORNES MON CCT ALTA
00145224	CONJ APAR 22X58 3P + BORNES TRIF CCT BAIXA
00145228	CONJ APAR 22X58 3P + BORNES TRIF CCT ALTA
00145232	CONJ APAR 22X58 1P + BORNES MON CCT BAIXA
00145236	CONJ APAR 22X58 1P + BORNES MON CCT ALTA

Os conjuntos de aparelhagem com seccionador 14x51 possuem cabo H07V, secção 10mm²

Os conjuntos de aparelhagem com seccionadores 22x58 possuem cabo H07V, secção 16mm²

Outras secções de cabo, sob consulta.



CAIXAS QUADRO

CÓDIGO	DESIGNAÇÃO	LxAxP (mm)
00145432	CX QUADRO CCT (2X16) 32md P200 C/RRM EXT	400x375x200
00145448	CX QUADRO CCT (2X24) 48md P200 C/RRM EXT	550x375x200

IP43 - IK09



Caixas fabricadas com revestimento metálico, aumentando Reforço da Resistência Mecânica, e lacadas a cinza.

CAIXAS VAZIAS

CÓDIGO	DESIGNAÇÃO	LxAxP (mm)
00145604	CX CCT VZ CC23-T	285x380x185
00145608	CX CCT VZ CC35-T	570x380x185
00145612	CX CCT VZ CC26-T	630x285x185
00145616	CX CCT VZ CC27-T	760x285x185
00145620	CX CCT VZ CC36-AT	630x398x225
00145624	CX CCT VZ CC37-AT	760x380x225
00145628	CX CCT VZ CC56-T	630x570x185

IP43 - IK09



T - Tampa Transparente

AT - Tampa Alta Transparente

Tampas opacas sob consulta.



CÓDIGO	DESIGNAÇÃO	QT. EMB
002502	ISOLADOR SB1 C/PERNO M6x12	5



CÓDIGO	DESIGNAÇÃO	QT. EMB
0022730	PARAFUSO PLÁSTICO TRIANGULAR CCT	1

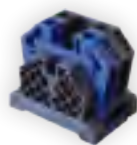

0028504

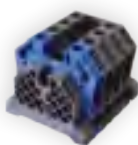

0028508

CÓDIGO	DESIGNAÇÃO	QT. EMB
0028504	CONJ BORNE LIGAÇÃO 10mm MONOF	1
0028508	CONJ BORNE LIGAÇÃO 10mm TRIF	1
0028512	CONJ BORNE LIGAÇÃO 16-25mm MONOF	1
0028516	CONJ BORNE LIGAÇÃO 16-25mm TRIF	1
0028520	CONJ BORNE LIGAÇÃO 35-50mm MONOF	1
0028524	CONJ BORNE LIGAÇÃO 35-50mm TRIF	1



0028530



0028532

CÓDIGO	DESIGNAÇÃO	QT. EMB
0028530	BORNE APERTO RÁPIDO (Barra 5mm - 1,5 a 16mm ²)	1
0028532	BORNE APERTO RÁPIDO (Barra 10mm - 1,5 a 16mm ²)	1



CÓDIGO	DESIGNAÇÃO	QT. EMB
00146510	CONTACTO AUXILIAR 125A-630A	1
00146520	CONTACTO AUXILIAR 800A - 1000A	1



CÓDIGO	DESIGNAÇÃO	QT. EMB
00484	CONJUNTO SINALIZADORES L1, L2, L3	1



00284112



00284114

CÓDIGO	DESIGNAÇÃO	QT. EMB
00284112	SECCIONADOR 14x51 1P	3
00284114	SECCIONADOR 14x51 3P	1
00284118	SECCIONADOR 22x58 1P	3
00284120	SECCIONADOR 22x58 3P	1



00284118



00284120

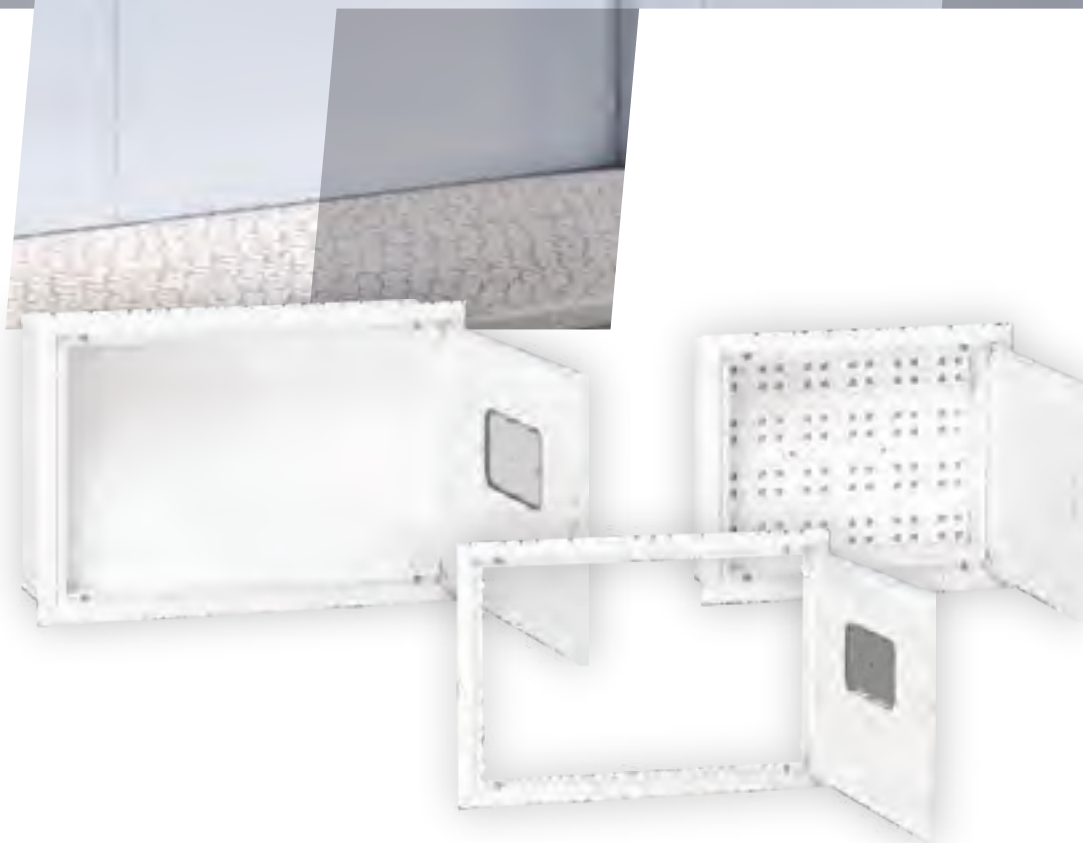

ÁGUA E GÁS

- 130 CAIXAS COLECTOR ÁGUA
- 130 CAIXAS CONTADOR ÁGUA
- 130 ARO CONTADOR ÁGUA
- 131 CAIXAS CONTADOR GÁS
- 131 ARO GÁS
- 131 CAIXA-BASE PARA ARO GÁS
- 131 ACESSÓRIOS



00112120



00112140



00117



00112530



00112540



00134



00136



CÓDIGO	DESIGNAÇÃO	LxAxP (mm)
00112110	CX SFT COLECTOR ÁGUA 400x375x125 INT	400x375x125
00112120	CX SFT COLECTOR ÁGUA 475x375x125 INT	475x375x125
00112130	CX SFT COLECTOR ÁGUA 550x500x125 INT	550x500x125
00112140	CX SFT COLECTOR ÁGUA 750x400x125 INT	750x400x125

Caixa base em plástico e aro porta em alumínio lacado a branco.
Inclui placa de montagem com pré-furações para fixar os equipamentos.
Ventilação por convecção natural com porta lisa, sem rasgos.
Cód. 00112140 com abertura na vertical, para baixo.
Puxador plástico de rodar (cód. 0021008).

CÓDIGO	DESIGNAÇÃO	LxAxP (mm)
00115	CX MET COLECTOR ÁGUA 350x350x110 INT	350x350x110
00117	CX MET COLECTOR ÁGUA 430x350x110 INT	430x350x110
00119	CX MET COLECTOR ÁGUA 670x350x110 INT	670x350x110
00121	CX MET COLECTOR ÁGUA 550x450x110 INT	550x450x110

Caixa base metálica e aro porta em alumínio lacado a branco.
Inclui placa de montagem com pré-furações para fixar os equipamentos.
Ventilação por convecção natural com porta lisa, sem rasgos.
Puxador plástico de rodar (cód. 0021008).

CÓDIGO	DESIGNAÇÃO	LxAxP (mm)
00112510*	CX SFT CONT ÁGUA 1V 475x375x200 INT	475x375x200
00112520*	CX SFT CONT ÁGUA 1V 500x400x200 INT	500x400x200
00112530*	CX SFT CONT ÁGUA 2V 500x550x200 INT	500x550x200
00112540	CX MET CONT ÁGUA 1V 600x400x180 INT	600x400x180

CX SFT - Caixa base em plástico e aro porta em alumínio lacado a branco.
* Caixas fabricadas com placa de montagem metálica, para fixação dos suportes dos contadores.
CX MET - Caixa base metálica e aro porta em alumínio lacado a branco.
Ventilação por convecção natural com porta lisa, sem rasgos.
Fechadura triangular plástica (cód. 00206).
V - Visor.

CÓDIGO	DESIGNAÇÃO	LxA (mm)
00130	ARO CONT ÁGUA 1V 455x355mm	455x355
00132	ARO CONT ÁGUA 1V 480x380mm	480x380
00134	ARO CONT ÁGUA 2V 480x530mm	480x530
00136	ARO CONT ÁGUA 1V 600x400mm	600x400

Aro e porta em alumínio para aplicação directa na parede, sem caixa base.
As dimensões indicadas correspondem ao oco na parede.
Ventilação por convecção natural com porta lisa, sem rasgos.
Fechadura triangular plástica (cód. 00206).
Inclui kit 4 fixadores de aro (cód. 0022740).
V - Visor.

CÓDIGO	DESIGNAÇÃO	LxAxP (mm)
00138	CX 1 CONT C/P GÁS 1V 400x600x220mm EXT	400x600x220
00139	CX 2 CONT C/P GÁS 800x650x220mm EXT	800x650x220
00140	CX 1 CONT C/P GÁS 1V 380x480x200mm INT	380x480x200
00141	CX 1 CONT C/P GÁS 1V 480x530x200mm INT	480x530x200



CÓDIGO	DESIGNAÇÃO	LxA (mm)
0014202	ARO C/P GÁS S/V 200x340mm	200x340
0014204	ARO C/P GÁS S/V 300x400mm	300x400
0014206	ARO C/P GÁS S/V 400x500mm	400x500
0014208	ARO C/P GÁS S/V 500x500mm	500x500



C/P - Com Palavra; S/V - Sem Visor
Incluem 4 fixadores de aro (cód. 0022740).

CÓDIGO	DESIGNAÇÃO	LxAxP (mm)
0014252	CX BASE P/ARO GÁS (200x340)x150mm INT	200x340x150
0014254	CX BASE P/ARO GÁS (300x400)x150mm INT	300x400x150
0014256	CX BASE P/ARO GÁS (400x500)x200mm INT	400x500x200
0014258	CX BASE P/ARO GÁS (500x500)x200mm INT	500x500x200



CÓDIGO	DESIGNAÇÃO	QT. EMB
00206	FECHADURA TRIANG PLÁSTICO T10mm C/ CHAVE	1
0021008	PUXADOR RODAR PLÁSTICO PLANO	1
00213	FECHADURA METÁLICA CHAVES DIFERENTES	1
002132	FECHADURA METÁLICA NI220 CHAVES IGUAIS	1
0022740	KIT 4 FIXADORES DE ARO	1



00213 / 002132



0022740

Nota: O carimbo "FABRICO POR ENCOMENDA" identifica os produtos que a Quitérios não tem disponível para entrega imediata. Estes produtos são fabricados mediante encomenda e estão, por isso, sujeitos a prazos de entrega mais prolongados.

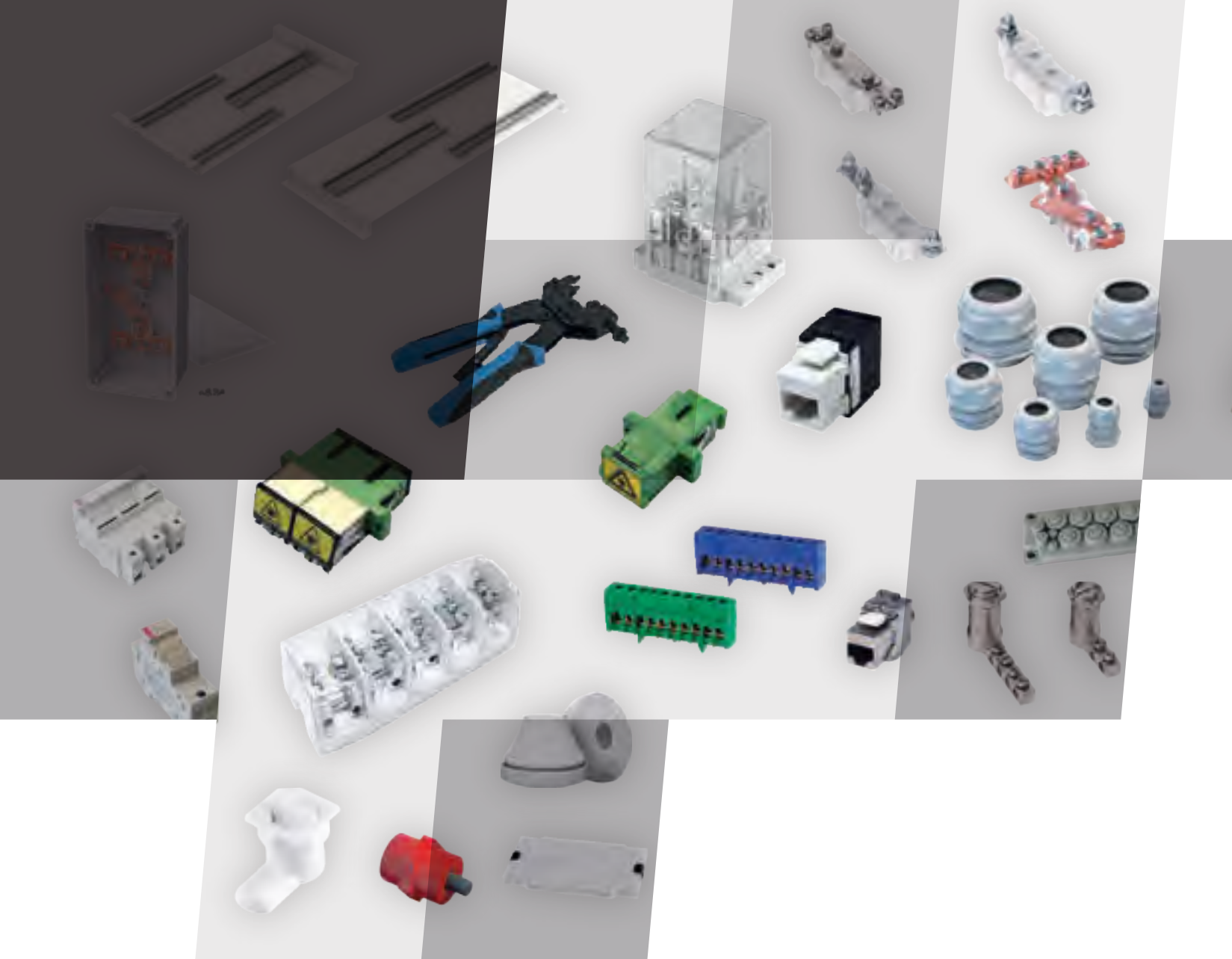



ACESSÓRIOS

- 134 FECHADURAS
- 135 ACESSÓRIOS AGRUPAGEM
- 135 ETIQUETAS E PORTA ETIQUETAS
- 135 MÁSCARAS E CALHAS DIN
- 136 CAVALETES
- 136 REFORÇO CAIXAS EXT
- 137 BARRAMENTOS
- 138 PLACA DERIVAÇÃO
- 138 BORNES
- 138 BASES NEUTRO, TERRA e NH
- 138 INTERRUPTOR SECCIONADOR FUSÍVEL
- 139 SECCIONADORES
- 139 BORNES LIGAÇÃO
- 139 CAIXAS MEDIÇÃO DE TERRA
- 140 SENSORES GESTÃO CARGA
- 140 SUPORTE CONECTOR EV
- 140 BUCINS
- 141 PLACAS PASSA CABOS
- 142 ACESSÓRIOS PARA FIBRA ÓPTICA
- 142 PTI
- 142 CVM
- 143 CHASSI PARA ATE
- 143 ACESSÓRIOS PARA COAXIAL
- 143 ACESSÓRIOS PARA PAR DE COBRE
- 144 FERRAMENTAS



0020504

0020508



00206

0021008



0021208

0021204

CÓDIGO	DESIGNAÇÃO	QT. EMB
0020504	FECHADURA TRIANG PLÁSTICO C/ CHAVE P90	1
0020508	PUXADOR RODAR PLÁSTICO PLANO P90	1

CÓDIGO	DESIGNAÇÃO	QT. EMB
00206	FECHADURA TRIANG PLÁSTICO T10mm C/ CHAVE	1
0021008	PUXADOR RODAR PLÁSTICO PLANO	1
0021204*	FECHADURA TRIANG PLANA C/ CHAVE PATILHA CURVA	1
0021208*	PUXADOR RODAR PLANO PATILHA CURVA	1

* Indicado para as caixas de 500mm de altura.

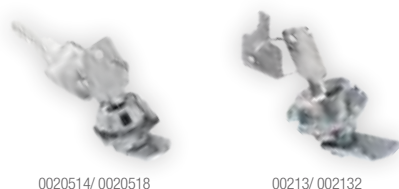

0020514/ 0020518

00213/ 002132

CÓDIGO	DESIGNAÇÃO	QT. EMB
00213	FECHADURA METÁLICA CHAVES DIFERENTES	1
002132	FECHADURA METÁLICA CHAVES IGUAIS	1
0020514	FECHADURA METÁLICA CHAVES DIFERENTES P90	1
0020518	FECHADURA METÁLICA CHAVES IGUAIS P90	1

Os códigos 00213 e 0020514 correspondem a conjuntos de fechaduras com cilindros e respectivas chaves diferentes entre si.

Os códigos 002132 e 0020518 correspondem a fechaduras de cilindros e chaves iguais.



002148/ 002149



0021462/ 002147

CÓDIGO	DESIGNAÇÃO	QT. EMB
002142	FECHADURA S/ CHAVE EDP2 (20145114) - CANHÃO P400	1
002144	FECHADURA C/ CHAVE EDP4 (CANHÃO BTE)	1

CÓDIGO	DESIGNAÇÃO	QT. EMB
0021462	FECHADURA S/CHAVE P100 EDP3 (20176459)	1
002147	FECHADURA S/ CHAVE P100/QC (EDP 273211)	1
002148	FECHADURA C/ CHAVE RONIS 405	1
002149	FECHADURA C/ CHAVE RONIS C33 242	1



00215

002152

CÓDIGO	DESIGNAÇÃO	QT. EMB
00215	FECHADURA METÁLICA S/ CHAVE ITED	1
002152	CHAVE P/ FECHADURA ITED	1



CÓDIGO	DESIGNAÇÃO	QT. EMB
+61310	FECHADURA C/CHAVES IGUAIS MONDEGO	1
+61320*	FECHADURA C/ CHAVES DIFERENTES MONDEGO	1

CÓDIGO	DESIGNAÇÃO	QT. EMB
002512	CAPUZ+ANILHA PLAST M6	4
002514	CAPUZ+ANILHA PLAST M8	4



CÓDIGO	DESIGNAÇÃO	QT. EMB
00225	PERNO PL C/PORCA JUNÇÃO SMX INT	4
00226	PARAFUSO M6x20 C/PORCA JUNÇÃO SMX EXT	4



00225

00226

CÓDIGO	DESIGNAÇÃO	QT. EMB
0022720	PARAFUSO PLÁSTICO SEM FURO	2
0022724	PARAFUSO PLÁSTICO COM FURO P/ SELAR	2



0022720

0022724

CÓDIGO	DESIGNAÇÃO	QT. EMB
0022730	PARAFUSO PLÁSTICO TRIANGULAR CCT	1



CÓDIGO	DESIGNAÇÃO	QT. EMB
00230	ETIQUETAS MARC CIRC 24md	1
0023020	KIT 10 BOLSAS PORTA DOCUMENTOS A5	1



Ficheiro editável para identificação dos circuitos, disponível para download em quiterios.pt.

CÓDIGO	DESIGNAÇÃO	QT. EMB
0023008	KIT 5 PORTA ETIQUETAS PLÁSTICO 220x18mm 12md	1
0023012	KIT 5 PORTA ETIQUETAS PLÁSTICO 370x18mm 20md	1
0023014	KIT 5 PORTA ETIQUETAS PLÁSTICO 440x18mm 24md	1



Nas situações em que necessita de substituir frequentemente as marcações do quadro, utilize o porta etiquetas para fixar as etiquetas disponíveis em quiterios.pt

CÓDIGO	DESIGNAÇÃO	QT. EMB
0029310	MÁSCARA P/ QUADRO 220mm 12md	5



CÓDIGO	DESIGNAÇÃO	QT. EMB
+61370	MÁSCARA P/QUADRO 110mm 6md CINZA	5



CÓDIGO	DESIGNAÇÃO	QT. EMB
00294	CALHA ENCASTRE DIN 35 (1m)	1
0029410	CALHA ENCASTRE DIN 35 P/ DCP (135mm)	1





0029434

0029435

CÓDIGO	DESIGNAÇÃO	LxAxP (mm)
0029434	CAVALETE P/ CX MOLDADA E BARR ESCADA L475	386x180x24
0029435	CAVALETE P/ CX MOLDADA E BARR ESCADA L550	461x180x24



CÓDIGO	DESIGNAÇÃO	QT. EMB
0029444	KIT TAMPA C + CALHA DIN 20MD SFT_PRO L475	1
0029445	KIT TAMPA C + CALHA DIN 24MD SFT_PRO L550	1



CÓDIGO	DESIGNAÇÃO	
0022012	REFORÇO P/ CAIXA 250x375x125	
0022014	REFORÇO P/ CAIXA 250x375x200	
0022018	REFORÇO P/ CAIXA 250x500x125	
0022020	REFORÇO P/ CAIXA 250x500x200	
0022021	REFORÇO P/ CAIXA 325x375x125	
0022023	REFORÇO P/ CAIXA 325x500x125	
00220232	REFORÇO P/ CAIXA 325x500x200	
0022024	REFORÇO P/ CAIXA 400x375x125	
0022026	REFORÇO P/ CAIXA 400x375x200	
0022030	REFORÇO P/ CAIXA 400x500x125	
0022032	REFORÇO P/ CAIXA 400x500x200	
0022036	REFORÇO P/ CAIXA 475x375x125	
0022038	REFORÇO P/ CAIXA 475x375x200	
0022042	REFORÇO P/ CAIXA 475x500x125	
0022044	REFORÇO P/ CAIXA 475x500x200	
0022048	REFORÇO P/ CAIXA 550x375x125	
0022050	REFORÇO P/ CAIXA 550x375x200	
0022054	REFORÇO P/ CAIXA 550x500x125	
0022056	REFORÇO P/ CAIXA 550x500x200	
0022066	REFORÇO P/ CAIXA 500x500x200	
0022070	REFORÇO P/ CAIXA 650x500x200	
0022074	REFORÇO P/ CAIXA 725x500x200	
0022078	REFORÇO P/ CAIXA 800x500x200	
0022080	REFORÇO P/ CAIXA 400x750x125	
0022082	REFORÇO P/ CAIXA 400x750x200	

A aplicação do Reforço nas caixas salientes (EXT) confere grau de protecção contra impactos mecânicos IK09.

CÓDIGO	DESIGNAÇÃO	QT. EMB
0021601	BARRAMENTO ISOLADO NEUTRO 10F (1x25+9x16) AZUL	5
0021604	BARRAMENTO ISOLADO NEUTRO 23F (11x16+12x10) AZUL	5
0021605	BARRAMENTO ISOLADO TERRA 10F (1x25+9x16) VERDE	5
0021608	BARRAMENTO ISOLADO TERRA 23F (11x16+12x10) VERDE	5

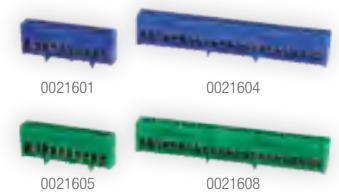

CÓDIGO	DESIGNAÇÃO	In	CAP. LIGAÇÃO	QT. EMB
002180632	BARRAMENTO ESCADA 63A 2P	63A	6 x Ø5,3 2 x Ø6	4
002180634	BARRAMENTO ESCADA 63A 4P	63A	6 x Ø5,3 2 x Ø6	2
002181252	BARRAMENTO ESCADA 125A 2P	125A	6 x Ø6 2 x Ø7 2 x Ø8 1 x Ø9	2
002181254	BARRAMENTO ESCADA 125A 4P	125A	6 x Ø6 2 x Ø7 2 x Ø8 1 x Ø9	1
002181604	BARRAMENTO ESCADA 160A 4P	160A	8 x Ø7 2 x Ø8 2 x Ø9 1 x Ø12	1

**INTERPRETAÇÃO DO CÓDIGO**

Código principal do artigo 002180632
 Intensidade Nominal: 063 = 63A; 125 = 125A; 160 = 160A
 Número de Polos



CÓDIGO	DESIGNAÇÃO	QT. EMB
00242	PLACA DERIV DIAG H MONT C5B 95/16	5



CÓDIGO	DESIGNAÇÃO	QT. EMB
0024510	RÉGUA DE TERMINAIS (BTE)	1



0024424

0024420

CÓDIGO	DESIGNAÇÃO	QT. EMB
0024420	BORNE 150/35mm 2 DERIV	5
0024424	BORNE 150/35mm 4 DERIV	5



CÓDIGO	DESIGNAÇÃO	QT. EMB
00254	BORNE 10mm SIMPLS	1
00256	BORNE 16mm SIMPLS	1
00258	BORNE 25mm SIMPLS	1
00260	BORNE 35mm SIMPLS	1
00268	BORNE 25mm 2 DERIVAÇÕES	1



CÓDIGO	DESIGNAÇÃO	QT. EMB
002892	BASE TERRA (COBRE) SECCIONÁVEL 1 ENT 5 SAI	1



002880



002882

CÓDIGO	DESIGNAÇÃO	QT. EMB
002880	BASE NEUTRO SECCIONÁVEL T-00 P/TERM CRAVAR M8	10
002882	BASE NEUTRO SECCIONAVEL T-00	10



CÓDIGO	DESIGNAÇÃO	QT. EMB
00284130	BASE NH00 1P	3



CÓDIGO	DESIGNAÇÃO	QT. EMB
00284134	INTERRUPTOR SECCIONADOR (FUSÍVEL) ISF1-00	1
00284136	INTERRUPTOR SECCIONADOR FUSÍVEL NH2 ISF1-2	1

CÓDIGO	DESIGNAÇÃO	QT. EMB
00284112	SECCIONADOR 14x51 1P	3
00284114	SECCIONADOR 14x51 3P	1
00284118	SECCIONADOR 22x58 1P	3
00284120	SECCIONADOR 22x58 3P	1



00284112



00284114



00284118



00284120

CÓDIGO	DESIGNAÇÃO	QT. EMB
00146510*	CONTACTO AUXILIAR 125A-630A	1
00146520*	CONTACTO AUXILIAR 800A-1000A	1



CÓDIGO	DESIGNAÇÃO	QT. EMB
0028530	BORNE APERTO RÁPIDO (Barra 5mm - 1,5 a 16mm ²)	1
0028532	BORNE APERTO RÁPIDO (Barra 10mm - 1,5 a 16mm ²)	1



0028530



0028532

CÓDIGO	DESIGNAÇÃO	QT. EMB
002502	ISOLADOR SB1 C/PERNO M6x12	5



CÓDIGO	DESIGNAÇÃO	QT. EMB
0028504	CONJ BORNE LIGAÇÃO 10mm MONOF	1
0028508	CONJ BORNE LIGAÇÃO 10mm TRIF	1
0028512	CONJ BORNE LIGAÇÃO 16-25mm MONOF	1
0028516	CONJ BORNE LIGAÇÃO 16-25mm TRIF	1
0028520	CONJ BORNE LIGAÇÃO 35-50mm MONOF	1
0028524	CONJ BORNE LIGAÇÃO 35-50mm TRIF	1



0028504



0028508

CÓDIGO	DESIGNAÇÃO	LxAxP (mm)
0028560	CX MEDIÇÃO TERRA (COBRE) 1 ENT 5 SAI	100x200x60
0028570	CX MEDIÇÃO TERRA (COBRE) 5 ENT 5 SAI	100x200x60
0028580	CX MEDIÇÃO TERRA (COBRE) 1 ENT 1 SAI	100x200x60



0028560



0028570



0028580

IP43 - IK07

Ferragens em cobre, garantindo uma elevada resistência à corrosão, para aplicação no exterior da habitação. Para ligação de condutores não preparados até 35mm².



CÓDIGO	DESIGNAÇÃO
--------	------------

0014319030 SENSOR GESTÃO DINÂMICA CARGA P/ FASE

0014319031 SENSOR GESTÃO DINÂMICA CARGA RENOVÁVEL P/ FASE



CÓDIGO	DESIGNAÇÃO
--------	------------

00143512 SUPORTE PAREDE P/ CONECTOR VE TIPO 2



BUCINS CÔNICOS

BUCINS CÔNICOS

CÓDIGO	DESIGNAÇÃO	A (mm)	B (mm)	D (mm)	H (mm)	H1 (mm)	CABO/TUBO ø (mm)	QT. EMB
+61116	BUCIM CÔNICO M16	16,5	1 - 4	21	17,7	11	5 - 9	5
+61120	BUCIM CÔNICO M20	20,5	1 - 4	25,5	20	13,4	8 - 13	5
+61125	BUCIM CÔNICO M25	25,5	1 - 4	30,5	21,3	15,3	11 - 17	5
+61132	BUCIM CÔNICO M32	32,5	1 - 4	38,5	24,6	18,6	15 - 20	2
+61140	BUCIM CÔNICO M40	40,5	1 - 4	48,5	29,5	21,7	19 - 28	2
+61150	BUCIM CÔNICO M50	50,5	1 - 4	60,5	34,8	25	27 - 35	2

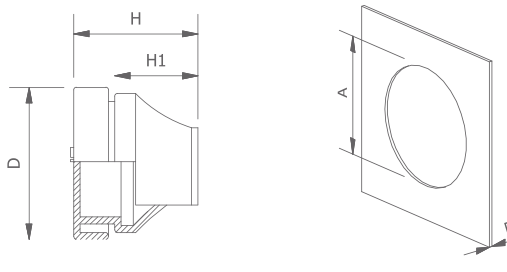

BUCINS PLANOS



BUCINS PLANOS

CÓDIGO	DESIGNAÇÃO	A (mm)	B (mm)	D* (mm)	D1 (mm)	H (mm)	H1 (mm)	H2* (mm)	CABO/TUBO ø (mm)	QT. EMB
+61216	BUCIM PLANO M16	16,5	0,5 - 3	23,5	4	11	6,75	1 - 4	5 - 10	5
+61220	BUCIM PLANO M20	20,5	0,5 - 3	27,5	5	11	6,75	1 - 4	6 - 13	5
+61225	BUCIM PLANO M25	25,5	0,5 - 3,5	32,5	7	11	6,75	1 - 4	8 - 17	5
+61232	BUCIM PLANO M32	32,5	0,5 - 4,5	39,5	11	11	6,75	1 - 4	12 - 24	2

*Variável dependendo da espessura do material a instalar.

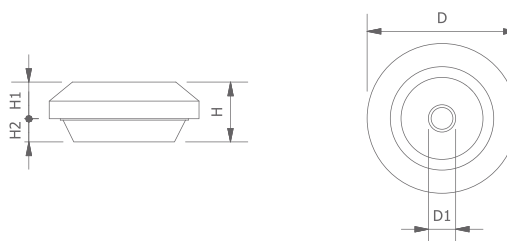

CÓDIGO	DESIGNAÇÃO	QT. EMB
00223216	BUCIM C/ PORCA M16 LONGO 15mm	5
00223220	BUCIM C/ PORCA M20 LONGO 15mm	5
00223225	BUCIM C/ PORCA M25 LONGO 15mm	5
00223232	BUCIM C/ PORCA M32 LONGO 15mm	5
00223240	BUCIM C/ PORCA M40 LONGO 18mm	2
00223250	BUCIM C/ PORCA M50 LONGO 18mm	2
00223263	BUCIM C/ PORCA M63 LONGO 18mm	2



INTERPRETAÇÃO DO CÓDIGO

Código principal do artigo

Medida Métrica: ex: 16= M16; 20= M20

00223216

CÓDIGO	DESIGNAÇÃO	CABO Ø	LxP (mm)
00223010	PLACA PASSA CABOS IP65 7 ENT	2 x (24-54mm) 1 x (30-60mm) 4 x (8-12mm)*	214 x 88

*IP54



00223016	PLACA PASSA CABOS IP55 25 ENT	1 x (20-26 / 12-55mm) 16 x (8-14 / 7-10mm) 4 x (14-20 / 5-10mm) 5 x (5-7mm)	214 x 88
----------	-------------------------------	--	----------



00223018	PLACA PASSA CABOS IP65 35 ENT	1 x (17-32mm) 2 x (12-18mm) 16 x (10-14mm) 12 x (7-12mm) 4 x (6-10mm)	214 x 88
----------	-------------------------------	---	----------





0023508



0023510



0023511



0023513



CÓDIGO	DESIGNAÇÃO	LxAxP (mm)
0023508	ORGANIZADOR P/ 24 FO C/ TAMPA	160x15x100
0023510	ORGANIZADOR DE FO P/2 ADAPT DUPLEX SC/APC	120x20x80

CÓDIGO	DESIGNAÇÃO	QT. EMB
0023511	ADAPTADOR FO SC/APC SIMPLES C/ PROTECÇÃO	5
0023513	ADAPTADOR FO SC/APC DUPLEX C/ PROTECÇÃO	5

CÓDIGO	DESIGNAÇÃO	LxAxP (mm)
0023420	SWITCH 8P GIGABIT 10/100/1000	125x75x27



0023530



0023534

CÓDIGO	DESIGNAÇÃO	LxAxP (mm)
0023530	PRATELEIRA CATI/ATI_RACK L400 P125	291x17x78
0023534	PRATELEIRA CATI/ATI_RACK L400 P200	291x17x153

PTI (Ponto Transição Individual)



CÓDIGO	DESIGNAÇÃO	LxAxP (mm)
0023310	CX PTI EQUIP 1xRJ45 + 1x F/F + 1xFO	90x170x60
0023320	KIT P/ CX PTI TIPO I3	-

Caixa PTI fornecida com Kit (cód. 0023320). Kit composto por conector RJ45 (cod. 0023570), adaptador duplo SC/APC (cód.0023513), ficha tipo F/F (cód. 0023552), ficha de compressão recta (cód. 0023551) e borne de ligação 2,5mm. Com espaço de reserva para conector RJ45 e ficha tipo F/F adicionais.

CVM



CÓDIGO	DESIGNAÇÃO	DIMENSÃO L x A
0029620	TAMPA CVM ITED B125 CERTIF	300x300

CÓDIGO	DESIGNAÇÃO	DIMENSÃO A x P
0023540	CHASSI ATE P/ PAINEIS RAQUITED 19" P100 7U	300x100
0023541	CHASSI ATE P/ PAINEIS RAQUITED 19" P100 4U	211x100
0023542	CHASSI ATE P/ PAINEIS ATI_RACK P100 6U	300x100
0023546	CHASSI ATE P/ PAINEIS ATI_RACK P70 6U	300x70

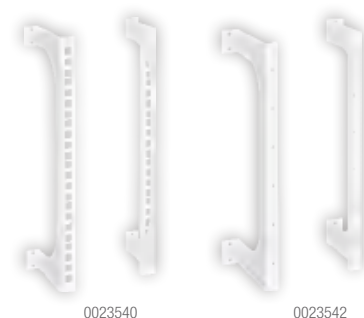

CÓDIGO	DESIGNAÇÃO	QT. EMB
0023550	FICHA COMPRESSÃO ANGULAR ENCAIXE	5
0023551	FICHA COMPRESSÃO RECTA C/ ROSCA	5
0023552	FICHA TIPO F/F	5
0023554	FICHA COMPRESSÃO ANGULAR C/ ROSCA	5



CÓDIGO	DESIGNAÇÃO	QT. EMB
002356202	REPARTIDOR "F" 2D	1
002356204	REPARTIDOR "F" 4D	1
002356206	REPARTIDOR "F" 6D	1
002356208	REPARTIDOR "F" 8D	1



CÓDIGO	DESIGNAÇÃO	QT. EMB
0023570	CONECTOR RJ45 CAT6A	5
0023574*	CONECTOR RJ45 CAT6 BLINDADO	5
0023575*	CONECTOR RJ45 CAT6A BLINDADO	5

* Estes conectores não devem ser instalados no ATI_RACK



CÓDIGO	DESIGNAÇÃO	QT. EMB
0023577	CONECTOR RJ-FLEX CAT6 ENTRADA	1
0023578	CONECTOR RJ-FLEX CAT6 SAIDA	5

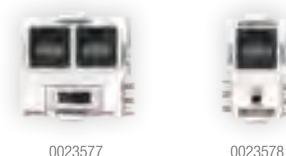

CÓDIGO	DESIGNAÇÃO	QT. EMB
0023580	CORDÃO RJ45 CAT6 0,5m	1
00235801	CORDÃO RJ45 CAT6 1m	1
00235804	CORDÃO RJ45 CAT6 90° 0,5M	1



CÓDIGO	DESIGNAÇÃO	QT. EMB
0023590	KIT 4 RODÍZIOS P/ RAQUITED 24U	1





CÓDIGO	DESIGNAÇÃO	QT. EMB
00236	FERRAMENTA CRAVAÇÃO REGUA ATI 3G	1
00237	FERRAMENTA CRAVAÇÃO S110.IQ	1
00238	ALICATE CRAVAÇÃO FICHAS RJ 11/12/45	1
0023820	ALICATE COMPRESSÃO CONECTORES F 90°	1
0023830	ALICATE DESCARNAR RG59/RG6/RG7/RG11	1



CÓDIGO	DESIGNAÇÃO	DIMENSÃO (m)
0023514	CORDÃO FO SC/APC DUPLEX 2m	2
002351406	CORDÃO FO SC/APC DUPLEX 6m	6
002351408	CORDÃO FO SC/APC DUPLEX 8m	8
002351412	CORDÃO FO SC/APC DUPLEX 12m	12
002351416	CORDÃO FO SC/APC DUPLEX 16m	16
002351420	CORDÃO FO SC/APC DUPLEX 20m	20
002351425	CORDÃO FO SC/APC DUPLEX 25m	25
002351430	CORDÃO FO SC/APC DUPLEX 30m	30
002351435	CORDÃO FO SC/APC DUPLEX 35m	35
002351440	CORDÃO FO SC/APC DUPLEX 40m	40
002351445	CORDÃO FO SC/APC DUPLEX 45m	45
002351450	CORDÃO FO SC/APC DUPLEX 50m	50
002351455	CORDÃO FO SC/APC DUPLEX 55m	55
002351460	CORDÃO FO SC/APC DUPLEX 60m	60
002351465	CORDÃO FO SC/APC DUPLEX 65m	65

Cabo D_{Ca} constituído por duas Fibras Ópticas, pré-conectorizado, em ambas as extremidades, com 2 conectores SC/APC. Outras dimensões, sob consulta.

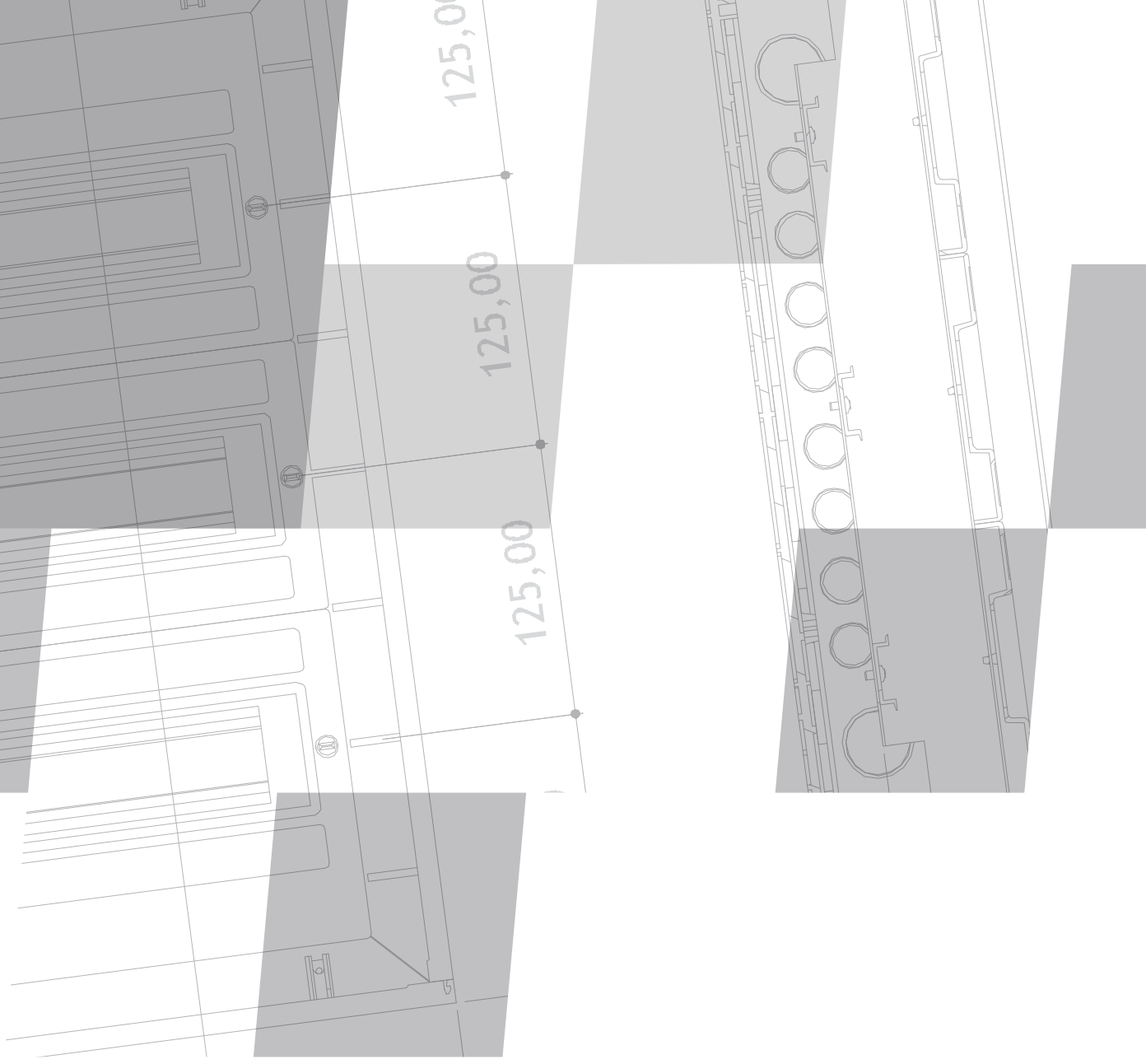



ESPECIFICAÇÕES TÉCNICAS

- 148 ESPECIFICAÇÕES TÉCNICAS GERAIS
- 149 GRAUS DE PROTECÇÃO
- 150 SAFETYMAX®
- 154 SAFETYMAXPRO
- 155 ACESSÓRIOS SAFETYMAX® E SAFETYMAXPRO
- 158 CAIXAS CONTADOR
- 159 PORTINHOLAS
- 162 CAIXA TI's
- 162 CAIXA TRANSIÇÃO
- 163 CAIXAS COLUNA
- 164 CAIXAS TERRA
- 165 MONDEGO®
- 166 EV QUITÉRIOS®
- 169 ATI_RACK® RJ_FLEX®
- 172 ATE / COLUNA / CAM
- 173 PTI / PCS
- 174 TAMPA CVM
- 175 RAQUITED®
- 176 COMPACTIV®
- 177 QUADRO-COLUNAS
- 179 CENTRALIZAÇÃO CONTAGEM

ESPECIFICAÇÕES TÉCNICAS

A SABER...

LEITURA DA DIMENSÃO

Dimensão da base (mm)
L x A x P (Largura x Altura x Profundidade)
As dimensões apresentadas em cada código indicam valores aproximados

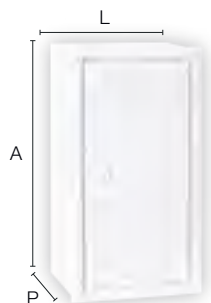

INSTALAÇÃO EMBUTIDA - INT

Com aro de remate

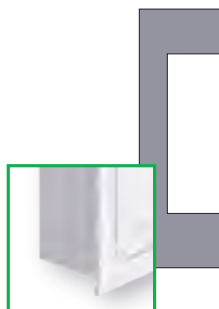

INSTALAÇÃO SEMI-SALIENTE/SALIENTE - EXT

Sem aro de remate

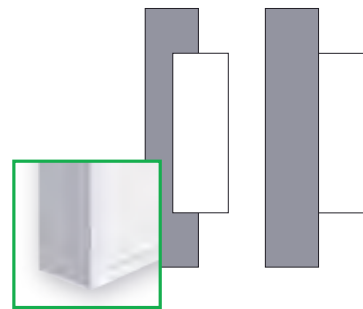

GARANTIA DE QUALIDADE

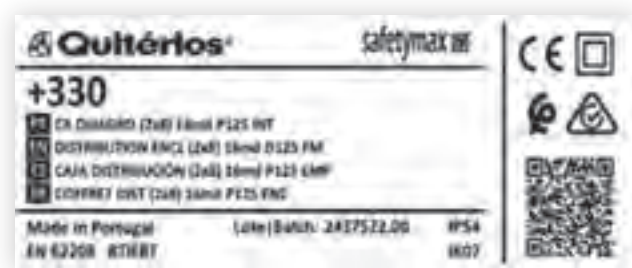

Os produtos fabricados e comercializados pela Quitérios são alvo de um rigoroso controlo de qualidade, cumprindo, inequivocamente, com a documentação normativa em vigor e com a Directiva de Baixa Tensão.

Estão marcados em alto-relevo com o logotipo Quitérios, a marcação CE, o símbolo da Classe II (se aplicável) e com a etiqueta de características associada a cada código.

Desta última, para além da informação relativa ao cumprimento normativo, às certificações e Índices de Protecção, consta a informação relativa ao código e lote de fabrico do produto - garantindo a rastreabilidade - e um QR code para aceder às características técnicas e documentação específicas do produto (Instruções; Declarações; Ficha Técnica).

ADAPTADORES DCP



INSTALAÇÃO DO DCP



INSTALAÇÃO DE APARELHAGEM MODULAR

GRAUS DE PROTECÇÃO – IP (NP EN 60529) e IK (EN 62262)

GRAU DE PROTECÇÃO CONTRA PENETRAÇÃO DE CORPOS SÓLIDOS (1º dígito)

Código	Classificação	Características	Condição a observar (RTIEBT)
IP0X	Sem protecção	Não protegido	AE1
IP1X	Objectos $\geq 50\text{mm}$	Protegido contra a penetração de corpos sólidos de diâmetro superior a 50mm (ex. contactos involuntários da mão)	-
IP2X	Objectos $\geq 12,5\text{ mm}$	Protegido contra a penetração de corpos sólidos de diâmetro superior a 12,5mm (ex. dedos da mão)	-
IP3X	Objectos $\geq 2,5\text{ mm}$	Protegido contra a penetração de corpos sólidos estranhos de diâmetro superior a 2,5 mm (ex. fios, ferramentas)	AE2
IP4X	Objectos $\geq 1\text{ mm}$	Protegido contra a penetração de corpos sólidos estranhos de diâmetro superior a 1 mm (ex. fios pequenos, ferramentas finas)	AE3
IP5X	Protegido contra a poeira	Protegido contra a penetração de poeiras	AE4 /AE5
IP6X	Estanque à poeira	Totalmente protegido contra a penetração de poeiras	AE6

GRAU DE PROTECÇÃO CONTRA IMPACTOS MECÂNICOS

Código	Protecção Mecânica (J)	Condição a observar (RTIEBT)
IK00	0	
IK01	0,15	
IK02	0,20	AG1 - Locais de habitação e análogo
IK03	0,35	
IK04	0,50	-
IK05	0,70	
IK06	1,00	
IK07	2,00	AG2 - Estabelecimentos industriais correntes
IK08	5,00	
IK09	10,00	AG3- Estabelecimentos industriais submetidos a condições severas
IK10	20,00	

GRAU DE PROTECÇÃO CONTRA A PENETRAÇÃO DE LÍQUIDOS (2º dígito)

Código	Classificação	Características	Condição a observar (RTIEBT)
IPX0	Sem protecção	Não protegido	AD1
IPX1	Gotas de água	Protegido contra a queda de gotas de água na vertical (condensação)	AD2
IPX2	Gotas de água até 15°	Protegido contra a queda de gotas de água até 15° da vertical	-
IPX3	Chuva	Protegido contra a água da chuva numa direcção que faça um ângulo com a vertical não superior a 60°	AD3
IPX4	Projecção de água	Protegido contra a projecção de água em todas as direcções	AD4
IPX5	Jactos de água	Protegido contra jactos de água sob pressão em todas as direcções	AD5
IPX6	Jactos fortes	Protegido contra jactos de água fortes ou massas de água (ex. vagas do mar)	AD6
IPX7	Imersão temporária	Protegido contra os efeitos da imersão temporária em água	AD7
IPX8	Imersão prolongada	Protegido contra os efeitos da imersão prolongada em água sob pressão	AD8

PROTECÇÃO IP

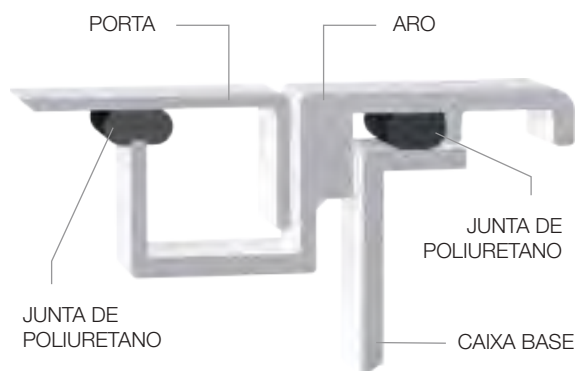

CAIXAS DE QUADRO E DCP+QUADRO P90 / P125 / P200

Documentação Legal, Regulamentar e Normativa Aplicável

REGRAS TÉCNICAS DAS INSTALAÇÕES ELÉCTRICAS DE BAIXA TENSÃO - Portaria 949-A/2006 de 11 de Setembro

DIRECTIVA DE BAIXA TENSÃO

2014/35/UE - DL 21/2017, de 21 de Fevereiro

EN IEC 62208 - Invólucros vazios para conjuntos de aparelhagem de baixa tensão - Requisitos gerais (IEC 62208)

Características Técnicas

- Invólucro normalizado Classe II de Isolamento para instalação de aparelhagem eléctrica de Baixa Tensão, com caixa base em poliestireno com retardador de chama (PSHI FR), aro e porta em alumínio lacado a branco.
- Previstos para instalação no interior da habitação, em locais de passagem acessíveis a pessoas não qualificadas, e em paredes não combustíveis ou paredes ocas.
- Disponíveis para aplicação embutida (INT) e saliente (EXT).
- Disponíveis nas profundidades 90, 125 e 200 mm.

- As caixas de aplicação saliente (EXT) a partir de 750mm de altura são fabricadas com revestimento metálico - Reforço da Resistência Mecânica (RRM) - e conferem grau de protecção IK09.
- Sistema de chassi amovível com calhas DIN para instalação directa de aparelhagem.
- Equipado com adaptadores para instalação dos diversos tipos de DCP (Dispositivo Controlador de Potência).
- O DCP - Dispositivo Controlador de Potência impede que a potência contratada seja ultrapassada.
- Permite a incorporação das diferentes marcas de aparelhagem eléctrica.
- Possui tampas individuais por rasgo.
- Barramentos de Terra e Neutro isolados fornecidos com o invólucro e fixos em suporte na parte superior e inferior, de forma a facilitar a acessibilidade aos barramentos.
- Etiquetas de identificação fornecidas com o produto.
- A série SAFETYMAX® dispõe de uma diversidade de produtos com facilidade de agrupamento de invólucros (pernos de junção), permitindo assim obter várias soluções para diversas aplicações.

AGRUPAGEM DE CAIXAS- INT (EMBUTIR)

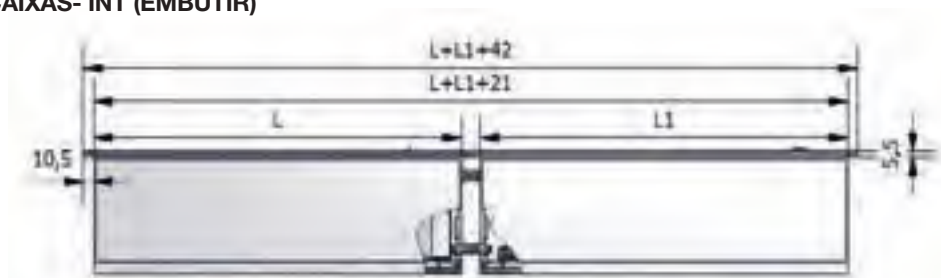

P90

P125 / P200

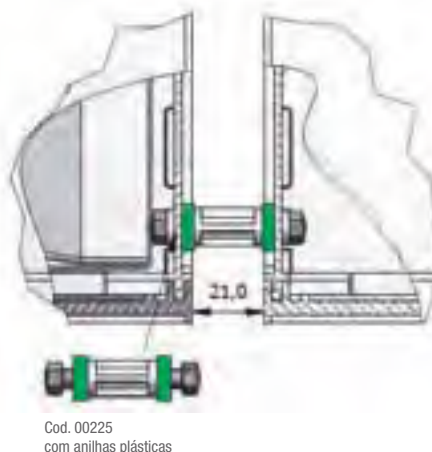
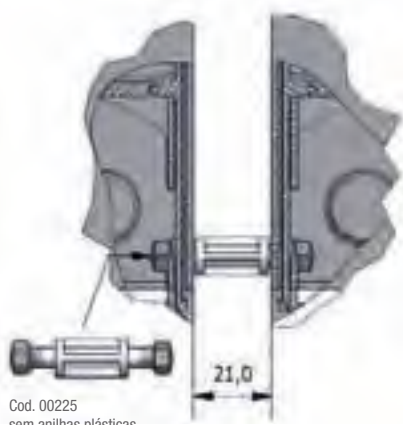

GWT

850°C

Un

230/400V

Ui

500V

 200kg /m³

 Máx 40°C
Mín -5°C

 Máx
50% - 40°C

 Máx 55°C
Mín -25°C

Características Técnicas CAIXAS QUADRO P90

CÓDIGO	APLIC.	Pde - 30K (W)	Filas x Mód.	Dim LxAxP (mm)	N (N. barramentos x ligações)	PE (N. barramentos x ligações)	IP / IK	In (A)
+32810	Embutir INT	19	2x8	250x375x90	1x10	1x10	IP54 IK07	63A
+32814		22,5	2x8+1x7	250x500x90	2x10	2x10		
+32816		25,7	2x12	325x375x90	2x10	2x10		
+32818		26,5	2x16	400x375x90	2x10	2x10		
+32820		31,9	2x12+1x11	325x500x90	3x10	3x10		
+32822		37	2x20	475x375x90	3x10	3x10		
+32826		41	2x16+1x15	400x500x90	3x10	1x10+1x23		
+32830		40,5	2x24	550x375x90	3x10	1x10+1x23		
+32834		46,5	2x20+1x19	475x500x90	2x10+1x23	2x10+1x23		
+32838		50,5	2x24+1x23	550x500x90	3x10+1x23	1x10+2x23		
+32860		Saliente EXT	22,5	2x8	250x375x90	1x10		
+32864	24		2x8+1x7	250x500x90	2x10	2x10		
+32866	26,7		2x12	325x375x90	2x10	2x10		
+32868	38		2x16	400x375x90	2x10	2x10		
+32870	35,3		2x12+1x11	325x500x90	3x10	3x10		
+32872	42		2x20	475x375x90	3x10	3x10		
+32876	47		2x16+1x15	400x500x90	3x10	1x10+1x23		
+32880	47		2x24	550x375x90	3x10	1x10+1x23		
+32884	51		2x20+1x19	475x500x90	2x10+1x23	2x10+1x23		
+32888	57		2x24+1x23	550x500x90	3x10+1x23	1x10+2x23		

CAIXAS QUADRO P125 A375 e A500mm

CÓDIGO	APLIC.	Pde - 30K (W)	Filas x Mód.	Dim LxAxP (mm)	N (N. barramentos x ligações)	PE (N. barramentos x ligações)	IP / IK	In (A)
+330	Embutir INT	22	2x8	250x375x125	1x10	1x10	IP54 IK07	125A
+333		23	3x8	250x500x125	2x10	2x10		
+334		26,1	2x12	325x375x125	2x10	2x10		
+336		36	2x16	400x375x125	2x10	2x10		
+337		32,8	3x12	325x500x125	3x10	3x10		
+338		39	2x20	475x375x125	3x10	3x10		
+340		44	2x24	550x375x125	3x10	1x10+1x23		
+342		43	3x16	400x500x125	2x10 + 1x23	2 x10+1x23		
+344		48,5	3x20	475x500x125	2x10+1x23	2x10+1x23		
+348		52,5	3x24	550x500x125	3x10+1x23	1x10+2x23		
+353		Saliente EXT	23	2x8	250x375x125	1x10		
+356	33,5		3x8	250x500x125	2x10	2x10		
+357	37,0		2x12	325x375x125	2x10	2x10		
+359	42		2x16	400x375x125	2x10	2x10		
+360	40,3		3x12	325x500x125	3x10	3x10		
+361	47		2x20	475x375x125	3x10	3x10		
+363	50,5		2x24	550x375x125	3x10	1x10+1x23		
+365	50		3x16	400x500x125	2x10 + 1x23	2x10+1x23		
+367	56		3x20	475x500x125	2x10+1x23	2x10+1x23		
+371	66		3x24	550x500x125	3x10+1x23	1x10+2x23		

CAIXAS QUADRO P125 e P200 A750, A875 e A1000mm

CÓDIGO	APLIC.	Pde - 30K (W)	Filas x Mód.	Dim LxAxP (mm)	N (N. barramentos x ligações)	PE (N. barramentos x ligações)	IP / IK	In (A)
+34906		43,8	5x12	325x750x125	5x10	5x10		
+34910		51	5x16	400x750x125	4x10+1x23	2x10+2x23		
+34912		61	5x16	400x750x200	4x10+1x23	2x10+2x23		
+34915		62	6x16	400x875x125	5x10+1x23	2x10+2x23		
+34917		70	6x16	400x875x200	5x10+1x23	2x10+2x23		
+34920		63	5x20	475x750x125	5x10+1x23	2x10+2x23		
+34922		70,5	5x20	475x750x200	5x10+1x23	2x10+2x23		
+34925		70	7x16	400x1000x125	6x10+1x23	3x10+2x23		
+34927		77	7x16	400x1000x200	6x10+1x23	3x10+2x23		
+34928	Embutir INT	71,5	5x24	550x750x125	4x10+2x23	3x10+2x23	IP54 IK07	
+34929		79	5x24	550x750x200	4x10+2x23	3x10+2x23		
+34930		71,5	6x20	475x875x125	4x10+2x23	3x10+2x23		
+34932		78,5	6x20	475x875x200	4x10+2x23	3x10+2x23		
+34935		79	7x20	475x1000x125	5x10+2x23	4x10+2x23		
+34937		87,5	7x20	475x1000x200	5x10+2x23	4x10+2x23		
+34938		80,5	6x24	550x875x125	5x10+2x23	4x10+2x23		
+34939		88	6x24	550x875x200	5x10+2x23	4x10+2x23		
+34940		89	7x24	550x1000x125	6x10+2x23	5x10+2x23		
+34942		107	7x24	550x1000x200	6x10+2x23	5x10+2x23		125A
+37206		53,3	5x12	325x750x125	5x10	5x10		
+37210		64	5x16	400x750x125	4x10+1x23	2x10+2x23		
+37212		77,5	5x16	400x750x200	4x10+1x23	2x10+2x23		
+37215		72,5	6x16	400x875x125	5x10+1x23	2x10+2x23		
+37217		85	6x16	400x875x200	5x10+1x23	2x10+2x23		
+37220		74	5x20	475x750x125	5x10+1x23	2x10+2x23		
+37222		85,5	5x20	475x750x200	5x10+1x23	2x10+2x23		
+37225		80	7x16	400x1000x125	6x10+1x23	3x10+2x23		
+37227		104	7x16	400x1000x200	6x10+1x23	3x10+2x23		
+37228	Saliente EXT (c/ FRM)	82	5x24	550x750x125	4x10+2x23	3x10+2x23	IP54 IK09	
+37229		99	5x24	550x750x200	4x10+2x23	3x10+2x23		
+37230		81,5	6x20	475x875x125	4x10+2x23	3x10+2x23		
+37232		104	6x20	475x875x200	4x10+2x23	3x10+2x23		
+37235		92	7x20	475x1000x125	5x10+2x23	4x10+2x23		
+37237		128	7x20	475x1000x200	5x10+2x23	4x10+2x23		
+37238		92,5	6x24	550x875x125	5x10+2x23	4x10+2x23		
+37239		128	6x24	550x875x200	5x10+2x23	4x10+2x23		
+37240		116	7x24	550x1000x125	6x10+2x23	5x10+2x23		
+37242		113	7x24	550x1000x200	6x10+2x23	5x10+2x23		

CAIXAS DCP + QUADRO P90

CÓDIGO	APLIC.	Pde - 30K (W)	Filas x Mód.	Dim LxAxP (mm)	N (N. barramentos x ligações)	PE (N. barramentos x ligações)	IP / IK	In (A)
+37810	Embutir INT	26,5	2x8	400x375x90	1x10	1x10	IP54 IK07	63A
+37814		40,5	2x8+1x7	400x500x90	2x10	2x10		
+37818		37	2x12	475x375x90	2x10	2x10		
+37822		41	2x16	550x375x90	2x10	1x23		
+37826		46,5	2x12+1x11	475x500x90	3x10	3x10		
+37830		50,5	2x16+1x15	550x500x90	3x10	1x10+1x23		
+37860	Saliente EXT	38	2x8	400x375x90	1x10	1x10	IP54 IK07	63A
+37864		47	2x8+1x7	400x500x90	2x10	2x10		
+37868		42	2x12	475x375x90	2x10	2x10		
+37872		47	2x16	550x375x90	2x10	1x23		
+37876		51	2x12+1x11	475x500x90	3x10	3x10		
+37880		57	2x16+1x15	550x500x90	3x10	1x10+1x23		

CAIXAS DCP + QUADRO P125 A375 e A500mm

CÓDIGO	APLIC.	Pde - 30K (W)	Filas x Mód.	Dim LxAxP (mm)	N (N. barramentos x ligações)	PE (N. barramentos x ligações)	IP / IK	In (A)
+380	Embutir INT	36	2x8	400x375x125	1x10	1x10	IP54 IK07	125A
+383		43	3x8	400x500x125	2x10	2x10		
+385		39	2x12	475x375x125	2x10	2x10		
+387		44	2x16	550x375x125	2x10	2x10		
+389		48,5	3x12	475x500x125	3x10	3x10		
+392		52,5	3x16	550x500x125	3x10	1x10+1x23		
+403	Saliente EXT	42	2x8	400x375x125	1x10	1x10	IP54 IK07	125A
+406		50	3x8	400x500x125	2x10	2x10		
+408		47	2x12	475x375x125	2x10	2x10		
+410		50,5	2x16	550x375x125	2x10	2x10		
+412		56	3x12	475x500x125	3x10	3x10		
+415		66	3x16	550x500x125	3x10	1x10+1x23		

CAIXAS DCP + QUADRO P125 e P200 A750, A875 e A1000mm

CÓDIGO	APLIC.	Pde - 30K (W)	Filas x Mód.	Dim LxAxP (mm)	N (N. barramentos x ligações)	PE (N. barramentos x ligações)	IP / IK	In (A)
+39310	Embutir INT	51	2x8+3x16	400x750x125	5x10	1x10 + 2x23	IP54 IK07	125A
+39312		61	2x8+3x16	400x750x200	5x10	1x10 + 2x23		
+39320		63	2x12+3x20	475x750x125	6x10	2x10 + 2x23		
+39322		70,5	2x12+3x20	475x750x200	6x10	2x10 + 2x23		
+39328		71,5	2x16+3x24	550x750x125	5x10 + 1x23	2x10 + 2x23		
+39329		79	2x16+3x24	550x750x200	5x10 + 1x23	2x10 + 2x23		
+39335		79	2x12+5x20	475x1000x125	5x10 + 2x23	4x10 + 2x23		
+39337		87,5	2x12+5x20	475x1000x200	5x10 + 2x23	4x10 + 2x23		
+39340		89	2x16+5x24	550x1000x125	6x10 + 2x23	3x10 + 3x23		
+39342		107	2x16+5x24	550x1000x200	6x10 + 2x23	3x10 + 3x23		
+41610	Saliente EXT (c/ RRM)	64	2x8+3x16	400x750x125	5x10	1x10 + 2x23	IP54 IK09	125A
+41612		77,5	2x8+3x16	400x750x200	5x10	1x10 + 2x23		
+41620		74	2x12+3x20	475x750x125	6x10	2x10 + 2x23		
+41622		85,5	2x12+3x20	475x750x200	6x10	2x10 + 2x23		
+41628		82	2x16+3x24	550x750x125	5x10 + 1x23	2x10 + 2x23		
+41629		99	2x16+3x24	550x750x200	5x10 + 1x23	2x10 + 2x23		
+41635		92	2x12+5x20	475x1000x125	5x10 + 2x23	4x10 + 2x23		
+41637		128	2x12+5x20	475x1000x200	5x10 + 2x23	4x10 + 2x23		
+41640		116	2x16+5x24	550x1000x125	6x10 + 2x23	3x10 + 3x23		
+41642		113	2x16+5x24	550x1000x200	6x10 + 2x23	3x10 + 3x23		

CAIXAS DE QUADRO QUE PERMITEM REGULAR A DISTÂNCIA ENTRE CALHAS DIN

Documentação Legal, Regulamentar e Normativa Aplicável

REGRAS TÉCNICAS DAS INSTALAÇÕES ELÉCTRICAS DE BAIXA TENSÃO - Portaria 949-A/2006 de 11 de Setembro

DIRECTIVA DE BAIXA TENSÃO

2014/35/UE – DL 21/2017, de 21 de Fevereiro

EN IEC 62208 - Invólucros vazios para conjuntos de aparelhagem de Baixa Tensão - Regras gerais

EN IEC 61439-1 Conjuntos de aparelhagem de baixa tensão. Parte 1 - Regras gerais

EN IEC 61439-3 Conjuntos de aparelhagem de baixa tensão. Parte 3 - Quadros de repartição destinados a ser manobrados por pessoas vulgares

Características Técnicas

- Invólucro normalizado Classe II de Isolamento para instalação de aparelhagem eléctrica de Baixa Tensão, com caixa base em poliestireno com retardador de chama (PSHI FR) e aro e porta em alumínio lacado a branco (RAL 9010).
- Previstos para instalação no interior da habitação, em locais de passagem acessíveis a pessoas não qualificadas, em paredes não combustíveis ou paredes ocas.
- Quadros com capacidade para 80, 96, 100 e 120 módulos.

- Disponíveis nas profundidades 125 e 200mm.
- Disponíveis para aplicação embutida (INT) e saliente (EXT).
- As caixas de aplicação saliente são fabricadas com revestimento em alumínio - Reforço da Resistência Mecânica - e garantem a Classe II de Isolamento.
- Incluem placa de montagem metálica para fixar os equipamentos e acessórios e para facilitar a organização da cablagem.
- Com painéis cegos (distanciadores) que, unidos às tampas e agrupados entre si, permitem obter várias distâncias entre calhas (125mm; 167mm e 208mm).
- Sistema de chassi amovível com calhas DIN para instalação directa de aparelhagem.
- Permite a incorporação das diferentes marcas de aparelhagem eléctrica.
- Possui tampas individuais por rasgo.
- Barramentos de terra e neutro isolados e fixos em suporte na parte superior e inferior, para facilitar a acessibilidade.
- Etiquetas de identificação fornecidas com o produto.
- A série SafetymaxPro permite a agrupagem entre invólucros através dos pernos de junção, resultando numa variedade de soluções para diversas aplicações.
- **A Corrente Estipulada In 250A depende do cumprimento dos requisitos de segurança Pde, Un e Ui.**

	In	Un	Ui	GWT	IP	IK				
	250A	230/400V	500V	850°C	54	09	200kg /m³	Máx 40°C Min -5°C	Máx 50% - 40°C	Máx 55°C Min -25°C

CÓD. P125	+42430	+42450	+42460	+42470	+42530	+42550	+42560	+42570
Filas x Mód.	4x20	4x24	5x20	5x24	4x20	4x24	5x20	5x24
Pde (W) - 30K	71	81	79	89	82	95	92	116
N	2x10F+2x23F	3x10F+2x23F	3x10F+2x23F	3x10F+3x23F	2x10F+2x23F	3x10F+2x23F	3x10F+2x23F	3x10F+2x23F
PE	3x23F	1x10F+3x23F	1x10F+3x23F	1x10F+4x23F	3x23F	1x10F+3x23F	1x10F+3x23F	1x10F+4x23F
LxAxP (mm)	475x875x125	550x875x125	475x1000x125	550x1000x125	475x875x125	550x875x125	475x1000x125	550x1000x125
Aplicação	Embutir (INT)				Saliente (EXT) c/ RRM			

CÓD. P200	+42432	+42452	+42462	+42472	+42532	+42552	+42562	+42572
Filas x Mód.	4x20	4x24	5x20	5x24	4x20	4x24	5x20	5x24
Pde (W) - 30K	79	88	88	107	104	128	128	114
N	2x10F+2x23F	3x10F+2x23F	3x10F+2x23F	3x10F+3x23F	2x10F+2x23F	3x10F+2x23F	3x10F+2x23F	3x10F+2x23F
PE	3x23F	1x10F+3x23F	1x10F+3x23F	1x10F+4x23F	3x23F	1x10F+3x23F	1x10F+3x23F	1x10F+4x23F
LxAxP (mm)	475x875x200	550x875x200	475x1000x200	550x1000x200	475x875x200	550x875x200	475x1000x200	550x1000x200
Aplicação	Embutir (INT)				Saliente (EXT) c/ RRM			

PLACA DE MONTAGEM E CAVALETE PARA CAIXA MOLDADA

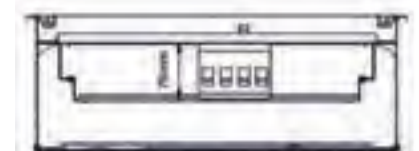
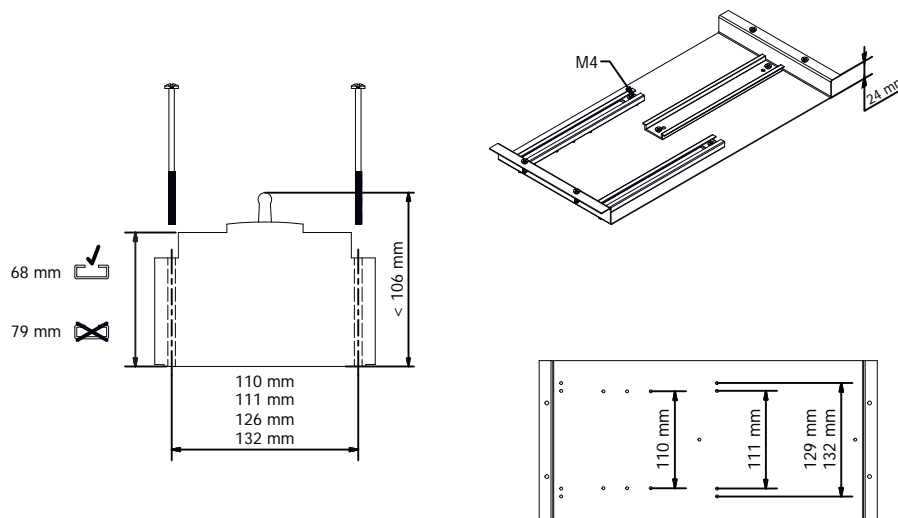

BARRAMENTOS ISOLADOS NEUTRO E TERRA

Documentos Normativos Aplicáveis

EN 60998-2-1 - Dispositivos de conexão para circuitos de Baixa Tensão para usos domésticos e análogos. Parte 2-1: Requisitos particulares para dispositivos de conexão como elementos separados, providos de órgãos de aperto rosca-dos (IEC 60998-2-1).

Características Técnicas

- Barramento isolado para neutro e terra
- 80A / 100A – 400V
- IP20
- Suporte plástico em PA
- Barramento em latão (CuZn39Pb3)
- Aperto por parafuso
- Para fixar em suporte metálico ou calha DIN
- GWT - 960°

Capacidade de Ligação Barramentos

- NEUTRO E TERRA - 10 FUROS



1x25mm² + 9x16mm²

Cabo rígido: 1 - 25 mm²

Cabo flexível: 1 - 16 mm²

- NEUTRO E TERRA - 23 FUROS



12x10mm² + 11x16mm²

Cabo rígido: 1 - 16 mm²

Cabo flexível: 1 - 10 mm²

BARRAMENTOS ESCADA

CÓDIGO	DESIGNAÇÃO	Un (V)	In (A)	Ipk (kA)	U imp (kV)	Icc (kA)	N° Polos	Cap. Ligação	Dimensões (mm)		
									A	B	C
002180632	BARRAMENTO ESCADA 63A 2P	750	63	20	8	10	2	6 x Ø5,3 2 x Ø6	45	68	47
002180634	BARRAMENTO ESCADA 63A 4P	750	63	20	8	10	4	6 x Ø5,3 2 x Ø6	45	72	98
002181252	BARRAMENTO ESCADA 125A 2P	750	125	22	8	11	2	6 x Ø6 2 x Ø7 2 x Ø8 1 x Ø9	45	105	47
002181254	BARRAMENTO ESCADA 125A 4P	750	125	22	8	11	4	6 x Ø6 2 x Ø7 2 x Ø8 1 x Ø9	45	109	98
002181604	BARRAMENTO ESCADA 160A 4P	750	160	24	8	12	4	8 x Ø7 2 x Ø8 2 x Ø9 1 x Ø12	70	186	136

Características Técnicas

- Barramentos bipolares e tetrapolares de 63A, 125A e 160A, que permitem a ligação por um dos lados.
- Dispõe de acessório de fixação com cobertura isolante para calha DIN; barras condutoras com furos descentrados para maior facilidade nas ligações; parafusos em aço zincado para cabeça mista;
- Os barramentos em escada de 63A e 125A, possuem acessórios de fixação em platine.
- Os barramentos em escada de 160A possuem garras de ¼ de volta para fixação à calha DIN.

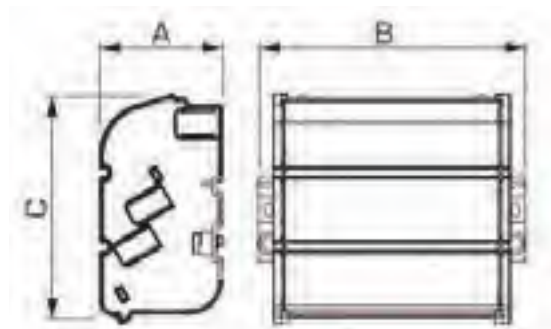

Temperatura de Utilização -5°C a 85°C

Resistência ao Calor 130°C

Barras Condutoras Latão

Parafusos Aço Zincado

Suporte Isolante Policarbonato e Poliamida

Auto-Extinguível 850°C

Normas Aplicáveis EN (IEC) 60998-1; EN (IEC) 60998-2-1; EN (IEC) 60947-7-1

Directivas RoHS 2011/65/UE e 2015/863/UE
DBT 2014/35/UE

BUCINS

CÓDIGO	COR	ROSCA ØD1	>Ø< (mm)	H (mm)	GL (mm)	IP	Ø (mm)
00223216	Cinza	M16x1,5	4-8	22	15	IP68	19
00223220	Cinza	M20x1,5	6-12	27	15	IP68	22
00223225	Cinza	M25x1,5	13-18	31	15	IP68	33
00223232	Cinza	M32x1,5	18-25	39	15	IP68	42
00223240	Cinza	M40x1,5	22-32	48	18	IP68	53
00223250	Cinza	M50x1,5	32-38	49	18	IP68	60
00223263	Cinza	M63x1,5	37-44	49	18	IP68	65/68



CARACTERÍSTICAS TÉCNICAS

Matéria-prima

PA6.6 Nylon (poliamida 6.6) UL94-VD
Excelente resistência ao desgaste, auto-lubrificação, alta resistência mecânica

Membrana de estanqueidade

NBR - Anel de vedação de borracha com excelente resistência a fluidos à base de petróleo.
O vedante NBR não deve ser utilizado em locais com risco de temperatura acima de 80°C e não é resistente a solventes.
EPDM (borracha de etileno-propileno-diéno) - Excepcional resistência ao calor, ao ozono e às condições climáticas

Temperatura de trabalho

-40°C a 100°C estático, com aquecimento instantâneo até 120°C
-20°C a 80°C em movimento, com aquecimento instantâneo até 100°C

PLACA PASSA CABOS

CÓDIGO	COR	CABO Ø	DIMENSÃO L x P	IP
00223010	Cinza	2 x (24-54mm) 1 x (30-60mm) 4 x (8-12mm)*	214 x 88	IP55/ IP54*
00223016	Cinza	1 x (20-26mm / 12-55mm) 16 x (8-14mm / 7-10mm) 4 x (14-20mm / 5-10mm) 4 x (5-7mm)	214 x 88	IP55
00223018	Cinza	1 x (17-32mm) 2 x (12-18mm) 16 x (10-14mm) 12 x (7-12mm) 4 x (6-10mm)	214 x 88	IP65

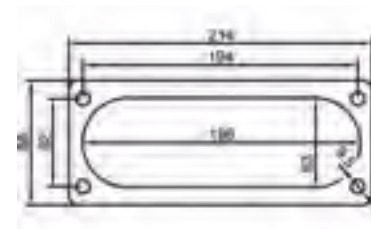

CAIXA CONTADOR BTN - EB_BOX ECCE

Documentos Normativos Aplicáveis

EN IEC 62208 - Invólucros vazios para conjuntos de aparelhagem de Baixa Tensão - Requisitos gerais

Especificações do Distribuidor de Energia

DIT-C14-100/N – Ligação de Clientes de BT – Soluções Técnicas Normalizadas

DMA-C62-805/N 2ª Ed. – Caixas de contagem para instalação em clientes residenciais – Características e ensaios. – Caixas de contagem para instalação em clientes residenciais – Características e ensaios.

Características Técnicas

- **Produto qualificado de acordo com a DMA-C62-805/N 2ª Ed.**
- Invólucro normalizado Classe II de Isolamento para instalação do equipamento de contagem ECCE (Equipamento de Contagem e Controlo de Energia) para potências até 41,4kVA – 60A.

- Para instalação no exterior da habitação, para locais de passagem acessíveis a pessoas não qualificadas, e em paredes não combustíveis ou paredes ocas.
- Disponível para aplicação embutida (INT) e saliente (EXT). A versão saliente é fornecida com RRM (Reforço da Resistência Mecânica).
- Caixa base em poliestireno com retardador de chama (PSHI FR) e aro e porta fabricado em alumínio lacado a branco (RAL 9010), com fechadura triangular plástica com chave.
- Placa de montagem selável através de 4 parafusos fixos aos suportes de fixação e composta por duas peças em policarbonato transparente, facilitando a instalação do ECCE.
- Suportes de fixação em alumínio, garantindo um afastamento de 50mm entre a placa de montagem e o fundo.
- IP54 e IK09

CAIXA CONTADOR BTE

Documentos Normativos Aplicáveis

EN IEC 61439-1 – Conjuntos de aparelhagem de Baixa Tensão. Parte 1: Requisitos gerais

EN IEC 61439-2 - Conjuntos de aparelhagem de Baixa Tensão Parte 2: Conjuntos de aparelhagem de potência

Especificações do Distribuidor de Energia

DMA-C62-701 - Materiais para derivações e entradas BT - Armários de contagem e caixas para transformadores de corrente para pontos de medição dos clientes em BTE

Características Técnicas

Invólucro normalizado Classe II de Isolamento para instalação do equipamento de contagem para Baixa Tensão Especial (BTE).

- Para instalação no exterior da habitação, em locais de passagem acessíveis a pessoas não qualificadas, e em paredes não combustíveis ou paredes ocas.

- Disponível para aplicação embutida (INT) e saliente (EXT). As caixas para aplicação saliente (EXT) possuem Reforço da Resistência Mecânica.
- Caixa base em poliestireno com retardador de chama (PSHI FR) e aro e porta em alumínio lacado a branco (RAL 9010), fornecido com fechadura escamoteável, canhão EDP4 e chave.
- Tampa transparente em policarbonato (PC).
- Inclui sistema de calhas corredeiras em alumínio, para fixação do equipamento de contagem.
- O Armário de Contagem tipo A está previsto para utilização em pontos de medição de ligações em clientes finais BTE, com contagem directa ou indirecta (à partida ou prevendo evolução possível), em que nenhuma das partes interessadas optou pelo direito à instalação de um segundo equipamento de medição, previsto no RRC.
- O Armário de Contagem tipo A está equipado com a régua de bornes (conforme DMA-C17-511), tomada do tipo schuko, assim como a cablagem para ligação ao contador.

Características Eléctricas

Tensão de funcionamento: Ue 230V/400V

Corrente Curto-circuito: ICC 10kA

Tipo de conexão: FF-

Tensão máxima: 400V (entre fases)

Grau de poluição: 3

Ambiente: CEM - B

Tensão de isolamento: Ui 500V

Tipo de sistema de terra (massa): TT

Frequência: 50Hz

Tensão de Impulso: Uimp 6kV

Formas de separação interna: Forma 1

Grau de protecção: IP55 e IK10

Medidas de protecção contra choques eléctricos: Invólucro Classe II de Isolamento, fechado.

PORTINHOLAS

Produtos Qualificados pelo distribuidor de energia

Documentos Normativos Aplicáveis

EN IEC 62208 - Invólucros vazios para conjuntos de aparelhagem de Baixa Tensão - requisitos gerais

EN IEC 61439-1 – Conjuntos de aparelhagem de Baixa Tensão. Parte 1: Requisitos gerais

EN IEC 61439-2 - Conjuntos de aparelhagem de Baixa Tensão Parte 2: Conjuntos de aparelhagem de potência

Especificações do Distribuidor de Energia

DIT-C14-100/N – Ligação de Clientes de BT – Soluções Técnicas Normalizadas

DMA-C62-807/N – Materiais para derivações e entradas de BT – Portinholas de Baixa Tensão – Características e ensaios

Características Gerais

- Prevista para instalação no exterior da habitação, em locais de passagem acessíveis a pessoas não qualificadas, e em paredes não combustíveis ou paredes ocas.
- Disponíveis para aplicação embutida (INT).
- Caixa base em poliestireno com retardador de chama (PSHI FR) e aro e porta em alumínio lacado a branco (RAL 9010).
- Os elementos de substituição não são fornecidos.

CÓDIGO	DESIGNAÇÃO	PMA ^{a)} (kVA)	I _n ^{b)} (A)	EQUIPAMENTO		Documento aplicável (DMA)
				FASES	NEUTRO	
+32460	CX PORTINHOLA PBTN MONO INT	10,35	45	1 x ISF1-00 (cód. 00284134)	BASE SECC. T-00 (cód. 002880)	
+32470	CX PORTINHOLA PBT TRI INT	BTN 41,4	60	3 x ISF1-00 (cód. 00284134)	BASE SECC. T-00 (cód. 002880)	DMA-C62-807/N 3ª EDIÇÃO AGO 2021
		BTE ^{c)} 69	100			
+32514	CX PORTINHOLA PBTE 400 INT	250	400	3 x ISF1-2	BASE SECC. T/NH2	

a) PMA – Potência Máxima Admissível (kVA);

b) I_n – Corrente máxima por fase (A).

c) Portinhola para BTE com contagem direta

Portinholas PBTN (cód. +32460) e PBT (cód. +32470)

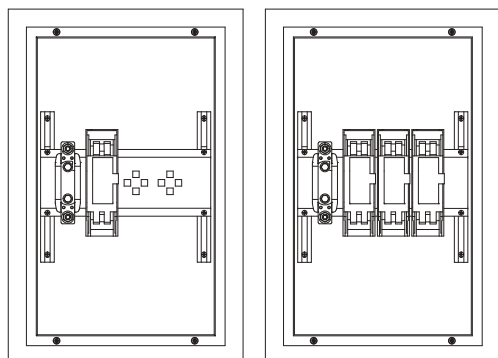

- Caixa base em poliestireno com retardador de chama (PSHI FR) e aro e porta em alumínio lacado a branco (RAL 9010).
- Equipadas com fechadura plástica triangular selável (cód. 00206) – preparadas para colocação da fechadura metálica EDP.
- Equipadas com **ISF** (Interruptores Seccionadores Fusível) de acordo com a DMA-C63-202/N (Edição 1) e com uma base de neutro seccionável para ligação de condutores preparados.
- Possibilidade de regulação do conjunto equipado em altura, de forma a facilitar o encaminhamento dos condutores de entrada e saída dos terminais das bases (ISF e Neutro).
- Possibilidade de selagem no painel frontal em policarbonato e na porta com a colocação da fechadura metálica (cód.002146) e o acessório selagem fecho portinholas (cód. 002145).

Portinhola PBTE (cód. +32514)

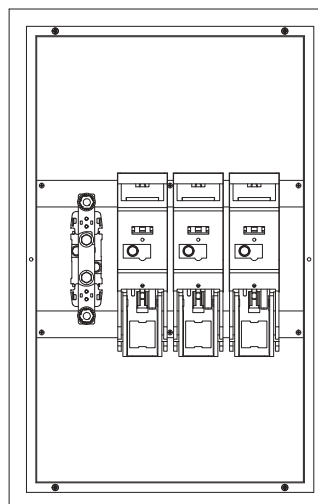

- Caixa base em poliestireno com retardador de chama (PSHI FR) e aro e porta em alumínio lacado a branco (RAL 9010).
- Possui uma fechadura tipo escamoteável de acordo com a DMA-E84-006/N, que inclui um canhão EDP2, sem chave.
- Equipada com 3 **ISF** (Interruptores Seccionadores Fusível) de acordo com a DMA-C63-202/N (Edição 1) e com uma base de neutro seccionável para ligação de condutores preparados.
- Possibilidade de regulação do conjunto equipado em altura, de forma a facilitar o encaminhamento dos condutores de entrada e saída dos terminais das bases (ISF e Neutro).

ARMÁRIOS DE DISTRIBUIÇÃO

Documentos Normativos Aplicáveis

EN IEC 61439-1 – Conjuntos de aparelhagem de Baixa Tensão.
Parte 1: Requisitos gerais

EN IEC 61439-2 - Conjuntos de aparelhagem de Baixa Tensão.
Parte 2: Conjuntos de aparelhagem de potência

Especificações do Distribuidor de Energia

DMA-C62-810/N – Caixas de distribuição para redes subterrâneas – Características e Ensaios

Caixa de Distribuição 2E+2S

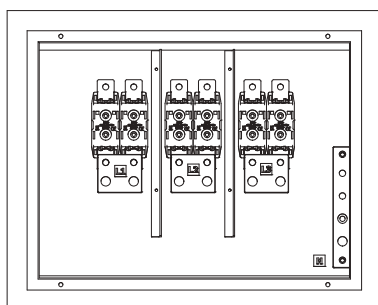

Características Técnicas

- Caixa base em poliestireno com retardador de chama (PSHI FR) e aro e porta em alumínio lacado a branco (RAL 9010).
- Prevista para instalação no exterior da habitação, em locais de passagem acessíveis a pessoas não qualificadas, e em paredes não combustíveis ou paredes ocas.
- Equipada com 6 bases de fusíveis NH00 e “permite a derivação de duas canalizações protegidas (ramais) a partir de uma canalização principal” (DMA-C62-810).
- Barra de neutro à esquerda, com opção de montagem à direita.
- Inclui fechadura triangular plástica (cód. 00206).

Portinhola 2xP100

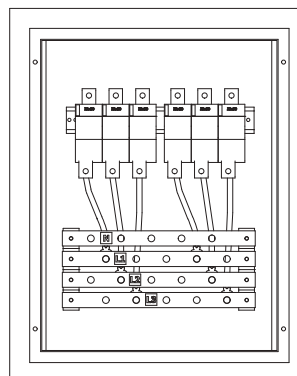

Características Técnicas

- Caixa base em poliestireno com retardador de chama (PSHI FR) e aro e porta em alumínio lacado a branco (RAL 9010).
- Prevista para instalação no exterior da habitação, em locais de passagem acessíveis a pessoas não qualificadas, e em paredes não combustíveis ou paredes ocas.
- Equipada com barramento de entrada (4 barras 20x4) para ligação do ramal principal e com 2 seccionadores 22x58 3P que permite a derivação de duas canalizações protegidas.
- Inclui fechadura triangular plástica (cód. 00206).
- Antes da instalação aconselhamos a consulta prévia ao distribuidor de energia.

CAIXAS TRANSFORMADORES DE INTENSIDADE (TI'S)

Documentos Normativos Aplicáveis

EN IEC 61439-1 – Conjuntos de aparelhagem de Baixa Tensão.
Parte 1: Requisitos gerais

EN IEC 61439-2 - Conjuntos de aparelhagem de Baixa Tensão.
Parte 2: Conjuntos de aparelhagem de potência

Especificações do Distribuidor de Energia

DMA-C62-701 - Materiais para derivações e entradas BT - Armários de contagem e caixas para transformadores de corrente para pontos de medição dos clientes em BTE.

Características Técnicas

- Para alojamento de TC (transformadores de corrente) nos pontos de medição de clientes BTE (acima de 41,4KVA).
- Equipadas com barra de cobre 30x10, para incorporar os transformadores de corrente (TC) até 300/5A (no caso das 3 fases, será o primário).
- As barras de cobre estão equipadas com parafusos M10 para ligação de cabos preparados, com secções de 16 a 95mm²
- Disponíveis para aplicação embutida (INT), no exterior dos edifícios, para locais de passagem acessíveis a pessoas não qualificadas.
- Cód. +47005 e +47006 - Inclui fechadura triangular plástica. Permite selagem ou colocação do canhão EDP.
- Cód. +47007 e +47008 - inclui fechadura escamoteável com canhão EDP4 e chave.

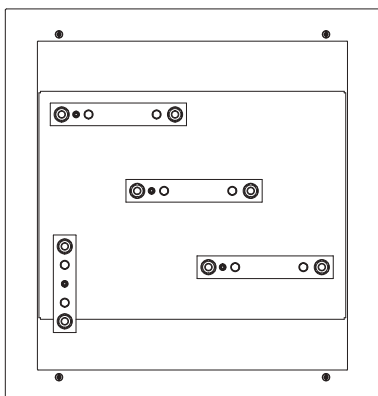

CAIXAS TRANSIÇÃO

Documentos Normativos Aplicáveis

EN IEC 61439-1 – Conjuntos de aparelhagem de Baixa Tensão.
Parte 1: Requisitos gerais

EN IEC 61439-2 - Conjuntos de aparelhagem de Baixa Tensão. Parte 2: Conjuntos de aparelhagem de potência

Características Técnicas

- Invólucro normalizado Classe II de Isolamento, equipado com 5 barras de cobre 30X10 fixas em isoladores SB1, para ligação de 2 cabos preparados (M12 e M8).
- Permite a ligação das fases (L1, L2, L3), do neutro e terra, de acordo com a identificação nas barras de cobre instaladas no produto.
- As barras de cobre estão equipadas com parafusos M12 e M8 para ligação de cabo preparado, para secções de 16 a 95mm².
- Disponíveis para aplicação embutida (INT), no exterior dos edifícios, para locais de passagem acessíveis a pessoas não qualificadas.
- Com fechadura triangular plástica, com possibilidade de selagem ou colocação do canhão EDP.
- IP55 e IK10

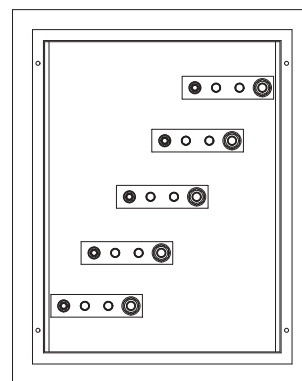

CAIXAS COLUNA – 10 a 95mm²

Documentos Normativos Aplicáveis

EN IEC 62208 - Invólucros vazios para conjuntos de aparelhagem de Baixa Tensão - Requisitos gerais

EN IEC 61439-1 – Conjuntos de aparelhagem de Baixa Tensão. Parte 1: Requisitos gerais

EN IEC 61439-2 - Conjuntos de aparelhagem de Baixa Tensão Parte 2: Conjuntos de aparelhagem de potência

EN 60947-7-1 – Aparelhagem de Baixa Tensão; Parte 7-1: Equipamento auxiliar - Blocos terminais para condutores de cobre.

Características Técnicas

- Invólucro para instalar na coluna para derivação para as instalações eléctricas de utilização.
- Conjuntos de aparelhagem equipados, para instalar nas caixas vazias, com seccionadores 22x58, 14x51 e bases NH, para 1, 2, 3 ou 4 saídas.
- Previstas para instalação saliente (EXT) ou encastrada (INT) e para instalação no interior dos edifícios, com profundidade 125mm e 200mm.
- As caixas de coluna devem ser instaladas nos andares correspondentes às instalações eléctricas (de utilização) servidas pelas entradas que delas derivam e devem ser dotadas de tampa com dispositivo de fecho que garanta a sua inviolabilidade. (Fonte: RTIEBT – Secção 803.4.10)
- As caixas de coluna devem ser instaladas, em regra, entre 2m e 2,80m acima do pavimento. (RTIEBT – 803.4.11)
- IP54 e IK07

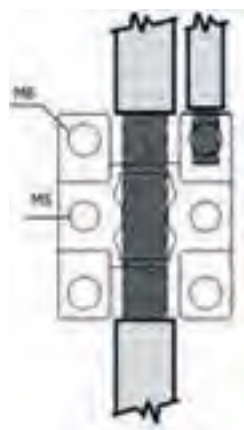

SECÇÃO DERIVADA
Cabo Rígido: 4 - 16mm²
Cabo Flexível: 4 - 10mm²

SECÇÃO PRINCIPAL
Cabo Rígido: 10 - 95mm²
Cabo Flexível: 10 - 95mm²

Características Eléctricas

Tensão de isolamento: Ui 500V

Tensão de Impulso: Uimp 6kV

Frequência: 50Hz

Grau de poluição: 3

In (95mm²): 232A

In (70mm²): 192A

CAIXA TERMINAL PRINCIPAL DE TERRA

Documentos Normativos Aplicáveis

EN 60670-22 – Caixas e invólucros para aparelhagem eléctrica para instalações eléctricas fixas para uso doméstico e análogo. Parte 22: Regras particulares para caixas de ligação e invólucros.

Características Técnicas

- Estabelece a ligação entre o eléctrodo de terra e a instalação de terras do edifício. instalação de terras do edifício.
- Possui um ligador amovível, que permite a medição do valor de resistência do eléctrodo de terra das massas, conforme definido na parte 542.4.2 do RTIEBT.
- O ligador amovível é desmontável apenas por meio de uma ferramenta.

CAPACIDADE DE LIGAÇÃO

CÓDIGO	DESIGNAÇÃO	CAPACIDADE DE LIGAÇÃO (nº de condutores)		CARACTERÍSTICAS
		ENTRADAS	SAÍDAS	
+47204	CX TERMINAL PRINC TERRA 3E+5S INT	1 x (16 a 70mm ²) + 2 x (16 a 95mm ²)	5 x (16 a 70mm ²)	Barra de cobre 25x6 para ligação de condutores preparados. Ligador amovível com parafuso de segurança.
+47206	CX TERMINAL PRINC TERRA 3E+5S EXT			
+47234	CX TERMINAL PRINC TERRA 3E+8S INT	1 x (16 a 70mm ²) + 2 x (16 a 95mm ²)	8 x (16 a 70mm ²)	Barra de cobre 30x10 para ligação de condutores preparados. Ligador amovível com parafuso de segurança.
+47236	CX TERMINAL PRINC TERRA 3E+8S EXT			
0028560	CX MEDIÇÃO TERRA (COBRE) 1 ENT 5 SAI	1 x 35mm ²	1 x 25mm ² + 4 x 16mm ²	Dimensão: 100x200x60 IP43 e IK07 Ferragens em cobre 20x2mm Parafusos em aço inox Para ligação de condutores não preparados.
0028570	CX MEDIÇÃO TERRA (COBRE) 5 ENT 5 SAI	1 x 35mm ² + 4 x 16mm ²	1 x 25mm ² + 4 x 16mm ²	
0028580	CX MEDIÇÃO TERRA (COBRE) 1 ENT 1 SAI	1 x 35mm ²	1 x 35mm ²	

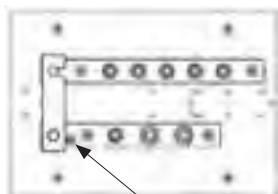

+47204 / +47206

Parafuso
Segurança

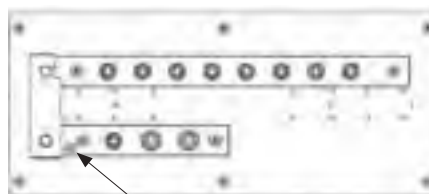

+47234 / +47236

Parafuso
Segurança

QUADROS IP65

Documentos Normativos Aplicáveis

REGRAS TÉCNICAS DAS INSTALAÇÕES ELÉCTRICAS DE BAIXA TENSÃO - Portaria 949-A/2006 de 11 de Setembro

DIRECTIVA DE BAIXA TENSÃO 2014/35/CE – Decreto-Lei 21/2017, de 21 de Fevereiro.

EN IEC 62208 - Invólucros vazios para conjuntos de aparelhagem de Baixa Tensão - Regras gerais

Características Técnicas

- Invólucro Classe II de Isolamento para instalação de aparelhagem eléctrica de Baixa Tensão.
- Caixas em ASA (Acrylonitrile Acrylic Styrene), matéria-prima altamente resistente aos raios UV (RAL 7035).
- Caixas preparadas com sistema de selagem.
- Caixas de distribuição para aplicação saliente, com porta em policarbonato transparente e fechadura de puxador.
- Inclui puxador de rodar plástico. Possibilidade de substituir por fechadura com chave (cód. +61310 (chaves iguais) ou +61320 (chaves diferentes)).
- Barramentos protegidos (Neutro e Terra) fabricados em ABS + policarbonato + fibra de vidro.

- Possibilidade de fixação dos barramentos na parte inferior ou superior da caixa.
- Pré-rasgos com identificação métrica nas laterais e topos para passagem dos cabos.
- Identificação das distâncias métricas entre furos, na parte posterior, para fixação da caixa à parede.
- Nos códigos +60104, +60106 e +60108, (4, 6 e 8 módulos) as portas com abertura de 90° na vertical possuem sistema de fixação, para uma fácil acessibilidade e manuseamento dos equipamentos.
- Nos códigos +60112, +60118, +60212, +60312 e +60412 (12, 18, 24, 36 e 48 módulos) a porta é reversível e permite uma abertura a 180°.
- Nos códigos +60112, +60118, +60212, +60312 e +60412 (12, 18, 24, 36 e 48 módulos) a calha DIN é regulável em profundidade, permitindo a instalação de equipamentos com diferentes dimensões.

CÓDIGO	+60104	+60106	+60108	+60112	+60118	+60212	+60312	+60412
Dim LxAxP (mm)	127x200x120	165x200x120	200x200x120	318x258x144	428x258x144	318x383x144	318x535x144	318x664x144
Nº de Módulos	4	6	8	12	18	24	36	48
Pde (W)	10	10	13	16	20	24	26	28
BARRAMENTOS H07V-R - 16mm ² H07V-K - 10mm ²	1xN: 4x16 □ 1xPE: 4x16 □	1xN: 6x16 □ 1xPE: 6x16 □	1xN: 8x16 □ 1xPE: 8x16 □	1xN: 10x16 □ 1xPE: 10x16 □	1xN: 15x16 □ 1xPE: 15x16 □	2x N: 10x16 □ 2x PE: 10x16 □	2x N: 15x16 □ 2x PE: 15x16 □	2x N: 20x16 □ 2x PE: 20x16 □
	GWT= 960°							
In	≤ 63A							
Un	AC 400V/DC 1000V							
GWT	650°C							

CARREGADORES EV QUITÉRIOS

Documentos Normativos Aplicáveis

EN IEC 61851-1 - Sistema de carga condutiva para veículos eléctricos - Parte 1: Requisitos gerais



EN IEC 61851-21-2 - Sistema de carga para veículos eléctricos - Parte 21-2: Requisitos CEM aplicáveis a sistemas de carga externos para veículos eléctricos

Características Técnicas

- O carregador VE da Quitérios está preparado para instalação outdoor.
- Previsto para instalação na parede ou no pedestal (cód. 0014340010; cód. 0014340020).

- Todos os carregadores possuem cabo de 5m.
- A instalação do carregador VE deve ser realizada por um técnico responsável (inscritos na DGEG) e de acordo com as RTIEBT.
- Não deve ser instalado em locais excessivamente sujeitos a vapores corrosivos, campos magnéticos de forte valor e locais de atmosferas sujeitas a explosões, incêndios, vibrações ou choques.

CARACTERÍSTICAS MECÂNICAS

MATERIAL	DIMENSÃO (LxAxP) mm	PESO	ÍNDICE PROTECÇÃO	 Max 85°C Min -40°C	 0 a 95% Sem Condensação
ABS Branco	210x300x90	3kg	IP54 IK10		

CARACTERÍSTICAS ELÉCTRICAS

CÓDIGO	TIPO DE CARREGADOR	Un	FREQUÊNCIA	POTÊNCIA	CORRENTE CARGA	DETECÇÃO FUGAS DE CORRENTE	POTÊNCIA EM STANDBY
0014313741	Tipo 2 Monofásico	220-250 V	50-60 Hz	7,4kW	32A	Tipo A + DC 6mA sensor de fugas integrado	5W
0014316221	Tipo 2 Trifásico	380-400 V		22kW			

QUADROS DE PROTECÇÃO PARA CARREGADOR VE

Documentos Normativos Aplicáveis

EN IEC 61439-2 – Conjuntos de aparelhagem baixa tensão - Parte 2: Conjuntos de aparelhagem de potência

EN IEC 61439-3 – Conjuntos de aparelhagem de baixa tensão - Parte 3: Quadros de repartição destinados a ser manobradas por pessoas vulgares

Portaria 949-A/2006 de 11 de Setembro – Regras Técnicas das Instalações Eléctricas de Baixa Tensão (RTIEBT)

Características Técnicas

- Invólucro Classe II de Isolamento para instalação de aparelhagem eléctrica de Baixa Tensão.
- Matéria-prima ASA (Acrylonitrile Acrylic Styrene), altamente resistente aos raios UV (RAL 7035).

- Caixas preparadas com sistema de selagem.
- Caixas de distribuição para aplicação saliente, com porta em policarbonato transparente e fechadura de puxador.
- Em espaços recebendo público, locais de passagem acessíveis a pessoas não qualificadas e paredes não combustíveis devem ser aplicados com a fechadura (cód. +61310 (chaves iguais) ou +61320 (chaves diferentes)).
- Barramentos protegidos (neutro e terra) fabricados em ABS + policarbonato + fibra de vidro.
- Possibilidade de fixação dos barramentos na parte inferior ou superior da caixa.
- Pré-rasgos com identificação métrica nas laterais e topos para passagem dos cabos.
- Identificação das distâncias métricas entre furos, na parte posterior, para fixação da caixa à parede.
- Índices de Protecção IP65 e IK08

CARACTERÍSTICAS ELÉCTRICAS

- Equipados com:
 - Interruptores diferenciais 40A, tipo A e sensibilidade 30mA;
 - Disjuntor 32A, curva C;
 - Corta Circuitos. 1P 32A 10,3X38;
 - Fusível GL 10x38 2A;
 - Descarregador de Sobretensão tipo 2 IMAX 20Ka.
- Possibilidade de adicionar botoneira de corte de emergência

CÓDIGO	0014320010	0014320020	0014320030	0014320040
Dim LxAxP (mm)	165x200x120	318x258x144	318x258x144	428x258x144
Nº de Módulos	6	12	12	18
Pde (W)	11	16	16	20
BARRAMENTOS H07V-R - 16mm ² H07V-K - 10mm ²	1xN: 6x16 □ 1xPE: 6x16 □	1xN: 10x16 □ 1xPE: 10x16 □	1xN: 10x16 □ 1xPE: 10x16 □	1xN: 15x16 □ 1xPE: 15x16 □
In	GWT= 960°C			
Un	≤ 63A			
GWT	AC 400V/DC 1000V			
	650°C			

PEDESTAL NATURE

Documentos Normativos Aplicáveis

EN 62262 - Graus de proteção assegurados pelos invólucros de equipamentos elétricos contra ações mecânicas externas de impacto (Código IK)

EN 60695-2-10 - Ensaio relativo ao risco de fogo - Parte 2-10: Métodos de ensaios baseados no fio incandescente/quente - Aparelho de ensaio de fio incandescente e procedimentos de ensaio

Características Técnicas

- Previsto para instalação outdoor
- Preparado para a fixação do cabo com conector VE Tipo 2
- Fabricado com matéria-prima sustentável a partir de plástico 100% reciclado e reciclável
- Pedestal em RAL 7046
- Fornecido com suporte de fixação ao solo, buchas e parafusos em aço inox
- Suporte de fixação para tubo com diâmetro até $\varnothing 63$ mm
- Altamente resistente aos raios UV
- Índice de proteção IK10
- GWT 650°C

ATI - ARMÁRIO TELECOMUNICAÇÕES INDIVIDUAL

Documentos Normativos Aplicáveis

Manual ITED (1ª, 2ª, 3ª e 4ª Edição) – Prescrições e Especificações Técnicas das Infra-estruturas de Telecomunicações em Edifícios.

DL 123/2009, de 21 Maio, alterado pelo pelo DL 92/2017, de 31 de Julho

DIRECTIVA DE BAIXA TENSÃO
2014/35/UE - DL 21/2017, de 21 de Fevereiro

EN IEC 62208 - Invólucros vazios para conjuntos de aparelhagem de Baixa Tensão - Requisitos gerais

Características Técnicas

- Caixa base em poliestireno com retardador de chama (PSHI FR) e placa de montagem metálica lacada a branco, com pré-furações para fixar os equipamentos.
- Aro e porta em alumínio lacado a branco, com fechadura plástica.
- Integra a rede individual de tubagens, sendo constituído por uma caixa (ATI_RACK®) e pelos dispositivos (activos e passivos) de interligação entre a rede colectiva e a rede individual de cabos.

- Deve ser instalado num local funcionalmente acessível ao utilizador, recomendando-se uma altura não inferior a 1,5m, em relação ao pavimento, preferencialmente próximo do quadro de energia, ao qual deve ficar interligado.
- Equipado com os repartidores de clientes para Par de Cobre (RC-PC), Coaxial (RC-CC) e Fibra Óptica (RC-FO), barra-mento de terra, tomada eléctrica e acessórios de ligação.
- O Repartidor de Cliente de Coaxial (RC-CC) é constituído por duas fichas F/F para ligação de 2 cabos de Coaxial, um repartidor e uma ponte de interligação que permite seleccionar o sinal a distribuir (CATV ou de SMATV/MATV).
- O Repartidor de Cliente de Par de Cobre (RC-PC) é constituído por módulos independentes de entrada e saída, que permitem distribuir sinal de voz de 2 operadores para qualquer uma das saídas (secundário) ou estabelecer uma rede de dados com base em equipamentos activos, em Categoria 6.
- O Repartidor de Cliente de Fibra Óptica (RC-FO) inclui dois adaptadores duplos do tipo SC/APC para receber e distribuir 2 fibras.
- O ATI_RACK® deve ser instalado considerando espaço de reserva para alojar dois equipamentos activos, devendo ser garantido um volume útil de 5dm³, com o mínimo de L150xA200xP100mm ou L200xA150xP100mm.

TABELA DE ATENUAÇÕES - NOVO REPARTIDOR COAXIAL

RC-CC (nº de saídas)		1xCC4	1xCC6	1xCC8	1xCC12	1xCC16
Ref. Repartidor		519594/ 519504	519596/ 519506	519598/ 519508	519383 + 519594/ 519504	519384 + 519598/ 519508
Frequência						
Perdas de Inserção (dB)	47 MHz	9	12	15	18	20
	862 MHz	9	12	15	18	20
	950 MHz	8	11	14	18	20
	2150 MHz	8	11	14	18	20
Rejeição Entre Saídas (dB)		>20				
Passagem DC Saídas – Entradas		Sim				
Conector Tipo		“F”				

O **ATI_RACK®** é constituído por uma caixa única para instalação dos Repartidores de Clientes (RC-PC, RC-CC e RC-FO) e espaço de reserva que permite alojar, no mínimo, 2 equipamentos activos.

A série de produtos **ATI_RACK® RJ_FLEX®** permite dois métodos de aquisição:

- **Solução Standard**
- **Construção Modular**

A **Solução Standard** permite a aquisição da caixa base, aro porta e painéis equipados por tecnologia, com número predefinido de saídas de PC, CC e FO. A instalação de painéis suplementares nesta mesma solução é, contudo, possível.

A **Construção Modular** permite a aquisição da caixa base, aro porta vazio e qualquer código de painéis, oferecendo, assim, uma configuração personalizada.

TABELA DE EQUIVALÊNCIAS ATI_RACK® RJ_FLEX® - ESPAÇO DE RESERVA

CAIXA BASE			ARO PORTA EQUIPADO					ESPAÇO DE RESERVA		
Prof. 125mm	Prof. 200mm	Nº de U's	Int	Ext	Nº Saídas			Nº de U's	Área (LxAxP)	
					PC*	CC	FO		Prof 125	Prof 200
0009708	0009728	6 U	00099310404	-	4	4	2	3 U	290x150x115	290x150x180
			00099310606	00099320606	6	6	2	3 U	290x150x115	290x150x180
			00099310808	-	8	8	2	3 U	290x150x115	290x150x180
0009712	0009732	9 U	00099510404	-	4	4	2	6 U	290x280x115	290x280x180
			00099510606	00099520606	6	6	2	6 U	290x280x115	290x280x180
			00099510808	00099520808	8	8	2	5 U	290x235x115	290x235x180
			00099511212	00099521212	12	12	2	3 U	290x150x115	290x150x180
			00099511616	-	16	16	2	3 U	290x150x115	290x150x180
00098004	00098024	14 U	00099710606	-	6	6	2	10 U	290x460x115	290x460x180
			00099710808	00099720808	8	8	2	10 U	290x460x115	290x460x180
			00099711212	00099721212	12	12	2	7 U	290x340x115	290x340x180
			00099711616	00099721616	16	16	2	7 U	290x340x115	290x340x180

NOTA: O Manual ITED define que o espaço mínimo de reserva para os equipamentos activos é de L150xA200xP100mm ou L200xA150xP100, garantindo um volume útil de 5dm³.
PC* Cada painel RJ_FLEX® permite ligar até ao máximo de 9 saídas.

PAINEL RJ_FLEX®

IN - ENTRADA PRINCIPAL

Interligada com as saídas, para passagem de voz (telefone).

AGRUP - MÓDULO DE AGRUPAGEM

Conector RJ45 CAT6 para interligar a outro painel RJ_FLEX®

SAÍDAS PC

Conector RJ45 CAT6 para ligação a um equipamento activo ou para realização de ensaios.
A ligação à tomada final é realizada na parte posterior do conector.



ON – permite distribuir o sinal de voz (telefone) para todas as saídas.

OFF – permite realizar os ensaios (ATE – ATI), CAT6.

SELECTOR NA POSIÇÃO 1, 2 – permite seleccionar um dos dois operadores de voz (1 par) que estão ligados na entrada IN.

OFF – conector RJ45 CAT6, isolado da ligação de voz, para ligação a um equipamento activo (switch, modem) ou para realizar os ensaios em categoria 6 (ATI – Tomada Final).

PAINEL COAXIAL

ENTRADA S/MATV

Ficha F/F para ligação do cabo proveniente da rede colectiva. Permite realizar os ensaios na parte frontal do painel.

ENTRADA CATV

Ficha F/F para ligação do cabo proveniente da rede colectiva. Permite realizar os ensaios na parte frontal do painel.

SAÍDAS CC

Para ligação dos cabos provenientes das tomadas finais.



RESERVA

Para ligação de 1 cabo proveniente da ZAP, utilizado habitualmente para fazer o retorno do sinal ao ATI – não sendo requisito a ligação directa no repartidor. Ou para colocação de um repartidor de 2 vias invertido, que permite receber 2 sinais diferentes e distribuir por todas as tomadas finais.

Exemplo:

Sinal proveniente de video vigilância ou TDT com o sinal da ZAP (sinal RF).

IN

Entrada do repartidor de coaxial.

PONTE DE COAXIAL

Permite seleccionar o sinal desejado nas tomadas finais – CATV ou S/MATV.

CARACTERIZAÇÃO DA REDE COLECTIVA E INDIVIDUAL – ITED 4

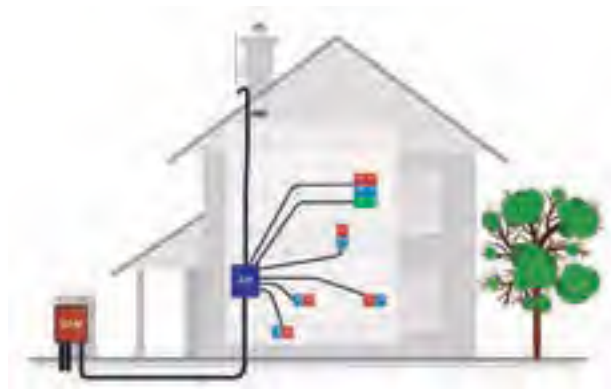
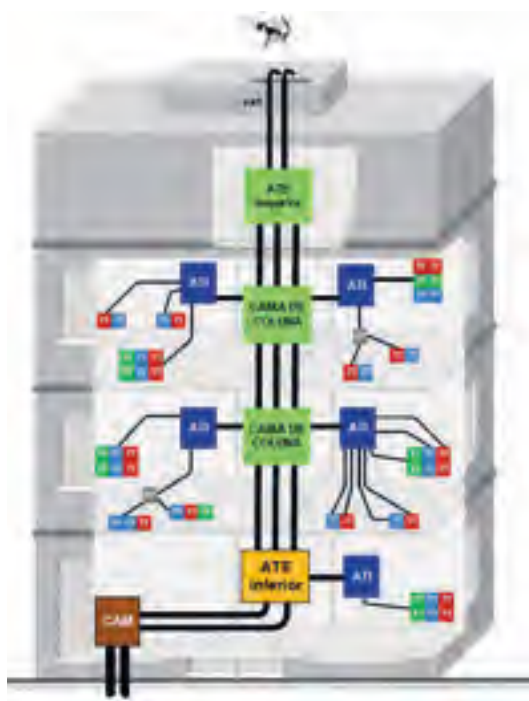

Esquemas da rede colectiva e individual, fonte Manual ITED 4ª Edição.

ATE – ARMÁRIO DE TELECOMUNICAÇÕES DE EDIFÍCIO

Ponto de distribuição (PD) “onde se efetua a transição entre as redes de operador e as redes coletivas de edifício. É de instalação obrigatória em todos os edifícios com rede coletiva. É o local de instalação dos Repartidores Gerais (RG).” (Fonte: Manual ITED 4ª edição)

No ATE são instalados os secundários dos Repartidores Gerais (RG) para as 3 tecnologias (Par de Cobre - PC,

Coaxial – CC e Fibra Óptica – FO). No dimensionamento dos secundários dos RG deve ser reservado 50% do espaço do armário, para colocação dos primários dos RG.

Os secundários dos RG devem ser instalados próximo da coluna montante, de forma a evitar o excesso de cablagem.

Dimensionamento do ATE - ITED 4

Nº DE FOGOS	ATE - DIMENSÕES MÍNIMAS INTERNAS LxAxP (mm)
2 a 10	500x600x200
11 a 22	800x900x200
mais de 23	800x1000x200

Nas soluções onde o ATE é desdobrado, o ATE superior deve ter como dimensões mínimas 400x400x150mm.

CAIXAS DE COLUNA

Para instalação na coluna montante em edifícios com três ou mais pisos, para passagem dos cabos das três tecnologias (Par de Cobre, Coaxial e Fibra Óptica), estabelecendo a ligação a cada um dos fogos.

Dimensão mínima interna, definida no ITED 4: 220x220x90mm.

CAM – CAIXA DE ACESSO MULTIOPERADOR

- A CAM destina-se a ser instalada como alternativa à CVM, para ligação às redes do operador (mínimo 2xØ63mm).
- As dimensões mínimas internas da CAM (LxAxP) são: 220x220x90mm.
- Na CAM é obrigatória a existência de dispositivo de fecho, com ou sem segredo.

PONTO DE TRANSIÇÃO INDIVIDUAL – PTI (ITED3a e ITED4a)

Dispositivo a instalar nos edifícios construídos, do tipo residencial, como elemento de interligação entre os cabos provenientes da rede colectiva, ou de operador, e os cabos que se dirigem ao cliente.

O PTI deve ser instalado o mais próximo possível da fronteira entre a rede individual e a rede colectiva, em local a definir pelo projectista, e poderá ser instalado na rede individual ou na rede colectiva. Em situações onde a reformulação da rede colectiva e individual é executada na mesma fase de construção, a instalação do PTI é opcional.

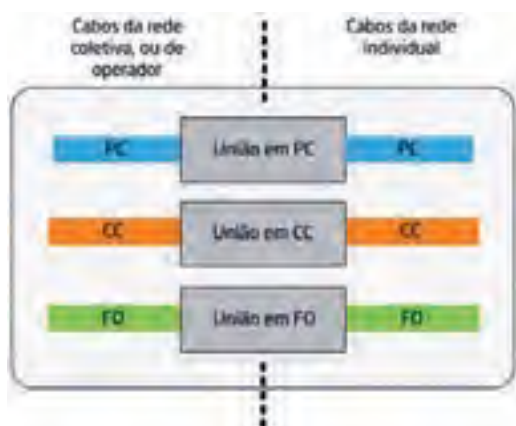

Exemplo de um PTI, fonte Manual ITED 3ª e 4ª Edição.

PONTO DE CONCENTRAÇÃO DE SERVIÇOS PCS (ITED3a e ITED4a)

Dispositivo a instalar nos edifícios construídos, do tipo residencial, como elemento da rede individual e de centralização dos cabos provenientes do PTI, funcionando como ponto de ligação e permitindo a distribuição dos sinais pelas diversas áreas.

O PCS é composto por dois conectores RJ45, um conector F/F e um adaptador SC/APC, onde recebe os cabos provenientes da rede colectiva (primário) e por vários conjuntos de um conector RJ45 e um conector F/F, tantos quantos os pontos de utilização, para ligação dos cabos provenientes das tomadas finais (TT).

A localização do PCS é da responsabilidade do projectista, no entanto, o local de instalação será considerado como uma das áreas de utilização.

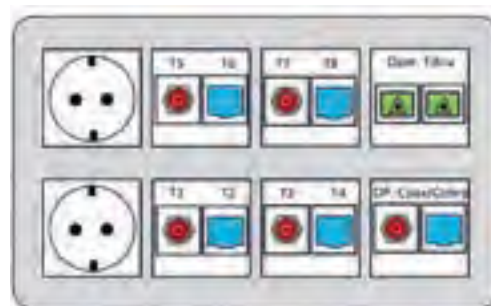

Exemplo de um PCS, fonte Manual ITED 4ª Edição.

ATI TIPO PCS (ITED3a e ITED4a)

A solução do ATI tipo PCS representa uma solução mais simples, com os requisitos mínimos do PCS, mas desenvolvida num armário, com espaço para os painéis de par de cobre, coaxial, fibra óptica e equipamentos activos.

A vantagem desta solução está relacionada com a funcionalidade do produto, permitindo seleccionar diferentes painéis, de acordo com o projecto - construção modular.

Num ATI tipo PCS é possível configurar um painel para repartição de um sinal de TV (CATV ou MATV), nomeadamente, a distribuição de um sinal de TDT por todas as tomadas de coaxial da casa, o que constitui uma solução não prevista numa solução convencional PCS.



Painel equipado com 1 repartidor 5 saídas.

Painel equipado com:
- Entrada (2xRJ45, 1xF/F, 1xFO)
- 4 saídas (Rj45+F/F)

CÂMARA VISITA MULTIOPERADOR – CVM

Tampa para Câmara de Visita Multioperador (CVM), destinada à instalação em passeios, zonas para peões e zonas comparáveis, parques de estacionamento e silos de estacionamento para viaturas ligeiras.

- Produto certificado de acordo com a norma EN 124-2.
- Classe de carga: B125*.
- Tampa e aro em ferro fundido dúctil.
- Vedação hidráulica.
- Relevo superficial anti-derrapante.
- Pintura com protecção anticorrosiva, a preto.
- Concebido com um inovador sistema de abertura por alavancagem utilizando como ponto de apoio o aro.
- Peso: 12kg.
- Identificada com as palavras “TELECOMUNICAÇÕES” e “CVM”, a norma aplicável e o índice de carga.

CÓDIGO	DESIGNAÇÃO	DIM EXTERNA LxAxP (mm)	DIM MÍN INTERNA (DMI) LxA (mm)
0029620	TAMPA CVM ITED B125 300x300 CERTIF	400x392x33	300x300

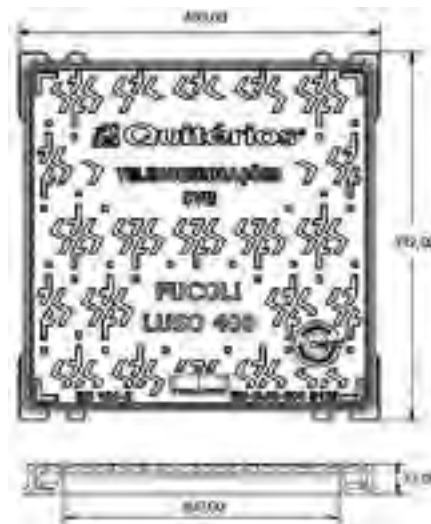

CLASSES DE CARGA – EN 124

A Norma EN124 define a classe mínima a ser utilizada, de acordo o local de instalação.

Classe	Força de ensaio (kN)	Aplicação
A15	15	Zonas utilizadas exclusivamente por peões e ciclistas.
B125	125	Passeios, zonas para peões e zonas comparáveis, parques de estacionamento e silos de estacionamento para viaturas ligeiras.
C250	250	Zona de valetas de rua ao longo de lancis que, medida a partir da aresta do lancil, se prolongue no máximo 0,5m na via de circulação e 0,2 m do passeio.
D400	400	Vias de circulação (incluindo ruas para peões); bermas estabilizadas e parques de estacionamento para todos os tipos de veículos rodoviários.

DIMENSIONAMENTO MÍNIMO DAS CONDUTAS ENTRE CVM/CAM E O ATE/ATI – ITED 4

TIPO DE EDIFÍCIO	TUBOS (diâmetro em mm)
Edifícios de 1 fogo	1 x Ø40
Edifícios de 2 a 20 fogos	2 x Ø40
Edifícios com mais de 20 fogos	2 x Ø63

SOLUÇÕES DE BASTIDORES DE 19" E 10"

Documentação Legal, Regulamentar e Normativa Aplicável

Manual ITED (1ª, 2ª, 3ª e 4ª Edição) – Prescrições e Especificações Técnicas das Infra-estruturas de Telecomunicações em Edifícios.

DL 123/2009, de 21 Maio, alterado pelo pelo DL 92/2017, de 31 de Julho

DIRECTIVA DE BAIXA TENSÃO
2014/35/UE - DL 21/2017, de 21 de Fevereiro

EN 62208 - Invólucros vazios para conjuntos de aparelhagem de Baixa Tensão - Requisitos gerais

Características Técnicas

- Armários do tipo bastidor de 10" e 19" disponíveis em branco (RAL 9010), cinza (RAL 7035) e preto (RAL 9005).
- Permite uma boa gestão da cablagem, através dos pré-rasgos nos topos inferior e superior.
- Perfis de fixação dos painéis identificados com o número de Us.
- Incluem espaço de reserva superior e inferior.
- Diversidade de painéis 19" e 10" e acessórios para Par de Cobre, Coaxial e Fibra Óptica. Todos os painéis incluem o conjunto de parafusos e porcas de fixação (cód. 0010170).
- IP20

Bastidores 19"

- Aplicação mural 6U; 8U; 13U; 17U.
- Aplicação pavimento 24U.
- Porta frontal reversível com vidro temperado e fechadura metálica com chave.
- Portas laterais de abertura fácil (dobradiças e parafusos de aperto rápido), permitindo acesso lateral ao interior do bastidor.
- Perfis metálicos ajustáveis em profundidade para fixar os painéis, permitindo adaptar o bastidor às necessidades do projecto e ao tipo de cablagem utilizada.
- Inclui painéis passacabos.
- Ventilação por convecção natural com possibilidade de ventilação forçada.

Bastidores 10"

- Aplicação mural, com 6U.
- Porta frontal metálica reversível, com fechadura metálica com chave.
- Ventilação por convecção natural.

TABELA DE ATENUAÇÕES - NOVO REPARTIDOR COAXIAL

RC-CC (nº de saídas)		1xCC4	1xCC6	1xCC8	1xCC12	1xCC16
Ref. Repartidor		519594/ 519504	519596/ 519506	519598/ 519508	519383 + 519594/ 519504	519384 + 519598/ 519508
Frequência						
Perdas de Inserção (dB)	47 MHz	9	12	15	18	20
	862 MHz	9	12	15	18	20
	950 MHz	8	11	14	18	20
	2150 MHz	8	11	14	18	20
Rejeição Entre Saídas (dB)				>20		
Passagem DC Saídas – Entradas				Sim		
Conector Tipo				"F"		

DOCUMENTAÇÃO LEGAL, REGULAMENTAR E NORMATIVA APLICÁVEL

REGRAS TÉCNICAS DAS INSTALAÇÕES ELÉCTRICAS DE BAIXA TENSÃO - Portaria 949-A/2006 de 11 de Setembro

DIRECTIVA DE BAIXA TENSÃO 2014/35/UE - DL 21/2017, de 21 de Fevereiro

EN IEC 61439-1 – Conjuntos de aparelhagem de Baixa Tensão. Parte 1: Requisitos gerais

EN IEC 61439-2 - Conjuntos de aparelhagem de Baixa Tensão. Parte 2: Conjuntos de aparelhagem de potência

Características Técnicas

- Invólucro normalizado Classe II de Isolamento, constituído por caixas base em plástico com aro, porta e revestimento em alumínio, que integra:
- Corte Geral + Barramento para In 63A; 80A; 100A; 125A; 160A; 250A;
- Caixa de protecção de saídas equipada com:
 - Bases NH00 com condutor de secção de 35mm² para fusíveis até 80A;
 - Seccionadores 22x58 com condutor de secção de 25mm² para fusíveis até 63A;
 - Seccionadores 14x51 com condutor com secção de 16mm² para fusíveis até 50A.
- Acesso restrito às partes activas, garantido por uma protecção suplementar em policarbonato.
- Dimensionado prevendo espaço para colunas montantes e/ou entradas trifásicas.
- Fornecido com portas com fechadura triangular selável, com possibilidade de substituição por fechadura metálica com chave, cód. 002147 ou cód.0021462.
- Previsto para ser instalado no interior do edifício, em local adequado e de fácil acesso.
- Não deve ser instalado em locais excessivamente sujeitos a humidades, poeiras, fumos, vapores corrosivos, temperaturas extremas, campos magnéticos e locais de atmosferas sujeitas a explosões, incêndios, vibrações ou choques.
- Deve ser manuseado e montado por técnicos responsáveis especializados, pessoas qualificadas (Classificação BA5) segundo RTIEBT.
- Índices de Protecção IP44 e IK08

Características Eléctricas

Tensão de funcionamento: Ue 230V/400V ~

Tipo de sistema de terra (massa): TT

Tensão estipulada (Un): 400V

Tipo de conexão: FF-

Tensão de isolamento (Ui): 500V

Ambiente: CEM B

Tensão de Impulso (Uimp): 6kV

Grau de poluição: 3

Corrente Curto-circuito (ICC): 10kA

Grau de proteção: IP44 e IK08

Classe de desempenho mínima (RPC): Eca

Frequência: 50Hz

DOCUMENTAÇÃO LEGAL, REGULAMENTAR E NORMATIVA APLICÁVEL

REGRAS TÉCNICAS DAS INSTALAÇÕES ELÉCTRICAS DE BAIXA TENSÃO - Portaria 949-A/2006 de 11 de Setembro

DIRECTIVA DE BAIXA TENSÃO
2014/35/UE - DL 21/2017, de 21 de Fevereiro

EN IEC 61439-1 – Conjuntos de aparelhagem de Baixa Tensão.
Parte 1: Requisitos gerais

EN IEC 61439-2 - Conjuntos de aparelhagem de Baixa Tensão.
Parte 2: Conjuntos de aparelhagem de potência

Características Técnicas

Os invólucros dos Quadros de Colunas são metálicos. No entanto, após electrificados, garantem isolamento equivalente à Classe II, sendo que:

- As partes activas nuas (por ex, barramentos e terminais de ligação não isolados) estão separadas de todas as partes condutoras por uma distância não inferior a 20mm;
- A tampa é em policarbonato transparente, na caixa de barramento e na caixa de protecção de saídas.

O Quadro de Colunas é constituído por:

- Caixa de Corte Geral, devendo ser de corte simultâneo em todos os condutores activos;
- Caixa de barramento que deve estabelecer a interligação entre a caixa de interruptor de corte e as caixas de protecção de saídas;
- Caixa de protecção de saída equipada com bases NH, seccionadores 22x58 ou 14x51.

Características Eléctricas - Quadro de Colunas Equipados

Tensão de funcionamento: U_e 230V/400V~

Tipo de sistema de terra (massa): TT

Tensão máxima: 400V (entre fases)

Formas de separação interna: Forma 1 ou Forma 2

Tensão de isolamento: U_i 500V

Tipo de conexão: FF

Tensão de Impulso: U_{imp} 6kV

Ambiente: CEM1

Corrente Curto-Circuito: I_{cc} 10 kA

Grau de poluição: 3

Frequência: 50Hz

Graus de protecção: IP43 - IK07

Os índices de protecção mínimos definidos para os quadros de colunas no Regras Técnicas - secção 321 - Codificação das Influências Externas - correspondem aos códigos AD2, AE3 e AG2 e equivalem a **IP41 e IK07**.

Os índices de protecção dos quadros de colunas produzidos pela Quitérios correspondem aos códigos AD3, AE3 e AG2 - **IP43 e IK07** sendo superiores aos mínimos exigidos no RTIEBT.

Corrente de funcionamento e potência dissipada dos cabos de cobre monocondutores com uma temperatura admissível de 70 °C (temperatura ambiente no interior do conjunto: 55 °C)

Disposição do condutor		Espaço de pelo menos uma vez o diâmetro do cabo	
			
Cabos monocondutores colocados horizontalmente e separados ao ar-livre		Corrente de funcionamento máx I_{max} A	Potência dissipada por condutor P_v W/m
Secção eficaz do condutor mm^2	Resistência do condutor a 20°C, R_{20} mΩ/m		
1,5	12,1	15	3,2
2,5	7,41	21	3,7
4	4,61	28	4,2
6	3,08	36	4,7
10	1,83	50	5,4
16	1,15	67	6,2
25	0,727	89	6,9
35	0,524	110	7,7
50	0,387	134	8,3
70	0,268	171	9,4
95	0,193	208	10
120	0,153	242	10,7
150	0,124	278	11,5
185	0,0991	318	12
240	0,0754	375	12,7

Norma 61439-1, adaptado

Secções mínimas dos condutores de protecção (terra) - EN 61439-1

Secção dos condutores de fase S_f (mm ²)	Secção mínima dos condutores de protecção (PE, PEN) S_p (mm ²)
$S \leq 16$	S
$16 < S \leq 35$	16
$35 < S \leq 400$	S / 2
$400 < S \leq 800$	200
$800 < S$	S / 4

DOCUMENTAÇÃO LEGAL, REGULAMENTAR E NORMATIVA APLICÁVEL

REGRAS TÉCNICAS DAS INSTALAÇÕES ELÉCTRICAS DE BAIXA TENSÃO - Portaria 949-A/2006 de 11 de Setembro

DIRECTIVA DE BAIXA TENSÃO
2014/35/UE - DL 21/2017, de 21 de Fevereiro

EN 61439-1 – Conjuntos de aparelhagem de Baixa Tensão. Parte 1: Requisitos gerais (IEC 61439-1)

EN 61439-2 - Conjuntos de aparelhagem de Baixa Tensão. Parte 2: Conjuntos de aparelhagem de potência (IEC 61439-2)

Documentos EDP

DIT-C14-140/N – Regras para a concepção dos quadros ou painéis de contagem – Centralização de Contagem em Edifícios.

Características Técnicas

- Invólucro normalizado Classe II de Isolamento para incorporar equipamentos de protecção e contagem de Baixa Tensão, com índices de protecção IP43 e IK09.
- Constituído por caixa base em poliéster prensado a quente e reforçado com fibra de vidro e tampa em policarbonato transparente (para as caixas de contagem) ou opaco (para as caixas de protecção; barramento; barramento + protecção e bornes de ligação).
- Dimensionado prevendo espaço para entradas trifásicas e para equipamentos de contagem trifásicos, mesmo que a instalação esteja projectada para monofásico, de forma a permitir, no futuro, a passagem de uma entrada monofásica a trifásica.

- As tampas da centralização de contagem são fixas por parafusos com possibilidade de selagem.
- A caixa de barramento pode alojar o barramento e os fusíveis, ou poderão ser utilizadas caixas separadas para o barramento e para os fusíveis.
- Respeita o projecto eléctrico e, se indicado, serão instalados seccionadores 14x51, embora a DIT-C14-140/N desaconselhe a sua instalação.
- Compreende um conjunto de aparelhagem por cada equipamento de contagem a instalar, constituído por:
 - Seccionadores 14x51 (tripolar ou unipolar), cabo flexível (H07V) de 10 mm² e bornes de ligação (4 pólos ou 2 pólos).
 - Seccionadores 22x58 (tripolar ou unipolar), cabo flexível (H07V) de 16 mm² e bornes de ligação (4 pólos ou 2 pólos).

Caixa de Corte Geral

- Invólucro normalizado, Classe II de Isolamento, com Reforço da Resistência Mecânica (RRM), para incorporação de interruptor de corte omipolar;
- Aro e porta em alumínio lacado a cinza RAL 7035;
- Possibilidade de instalação da caixa à esquerda ou à direita;
- Fechadura triangular com possibilidade de aplicação da fechadura do distribuidor de energia.

Características Eléctricas

Tensão de funcionamento: Ue 230V/400V ~

Tipo de sistema de terra (massa): TT

Tensão máxima: 400V (entre fases)

Formas de separação interna: Forma 1 ou forma 2

Tensão de isolamento: Ui 500V

Tipo de conexão: FF-

Tensão de Impulso: Uimp 6kV

Ambiente CEM: B

Corrente Curto-circuito: ICC 10 kA

Grau de poluição: 3

Frequência: 50Hz

Classe Térmica: A (105°C)

GWT= 960 °C



Quitérios®



Quitérios®

Rua da Fábrica, 33 – Portomar
3070-356 Mira – Portugal
tef. +351 231 480 480
quiterios@quiterios.pt
www.quiterios.pt

Ligue-se à Qualidade



CAT_2_2025